

CP.J4 ESA

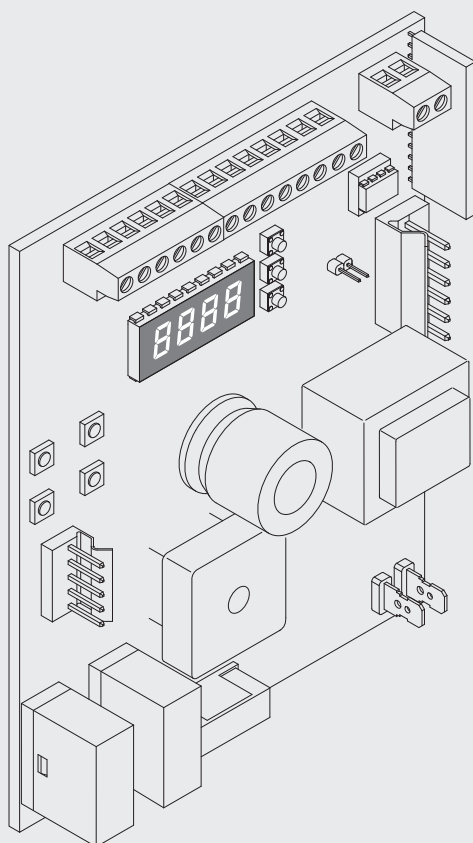

BENINCA[®]
TECHNOLOGY TO OPEN

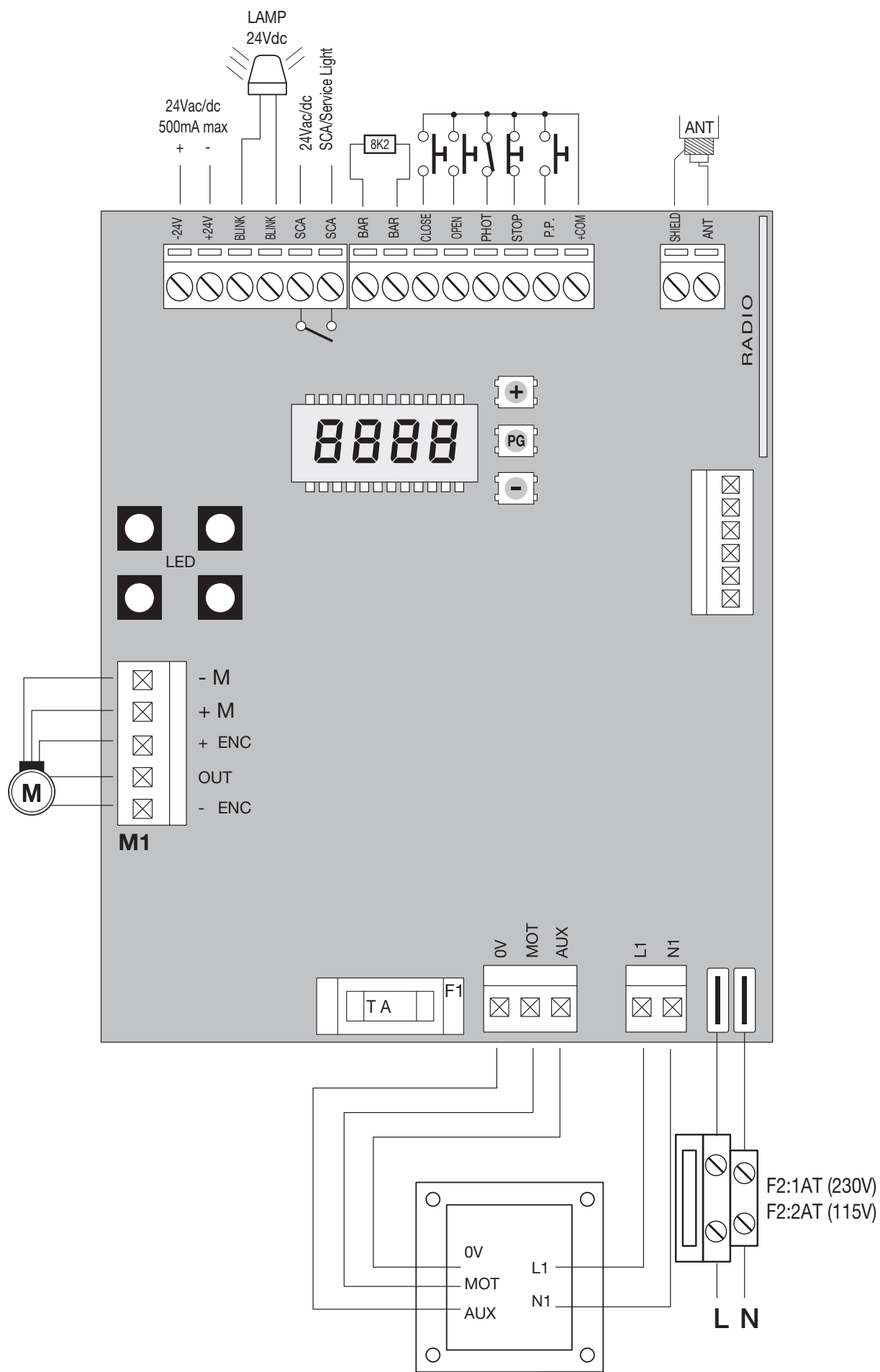



2

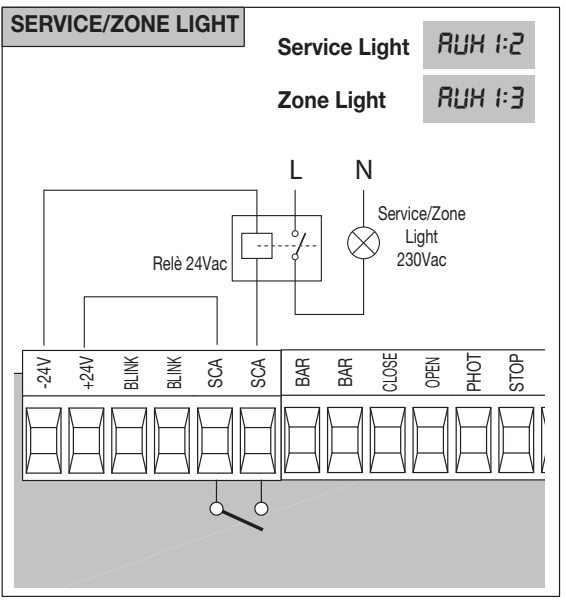
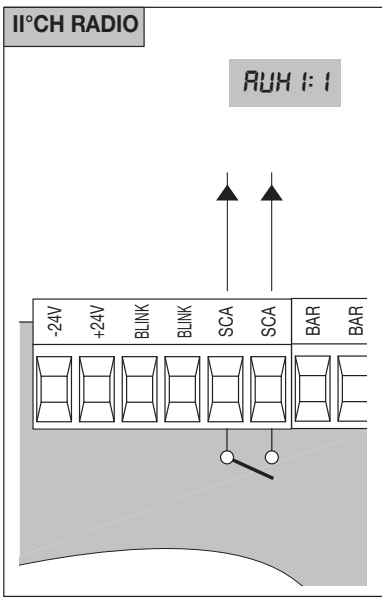
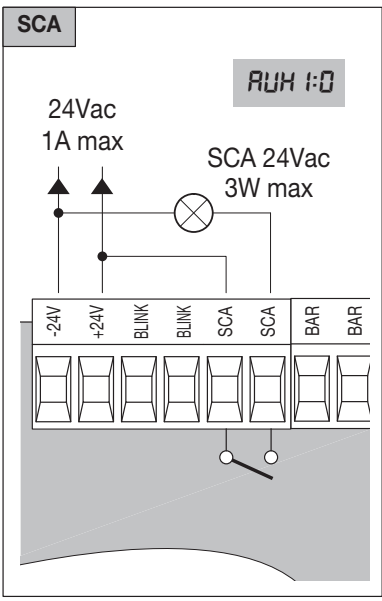

3

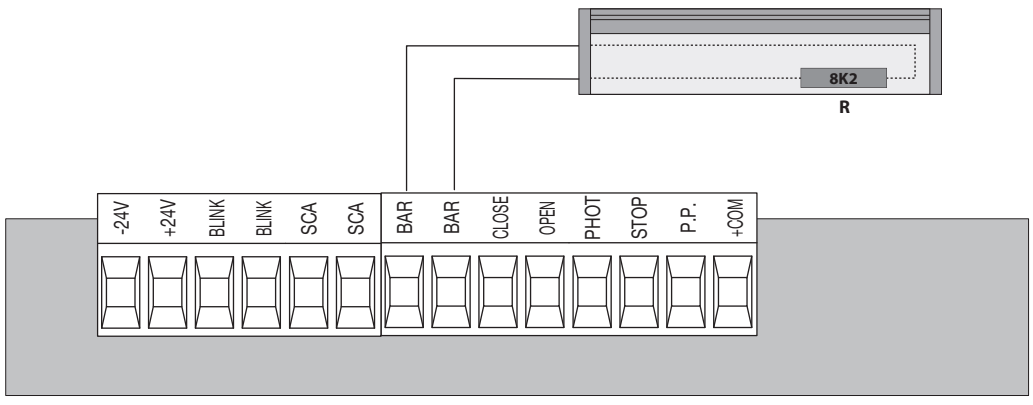

4

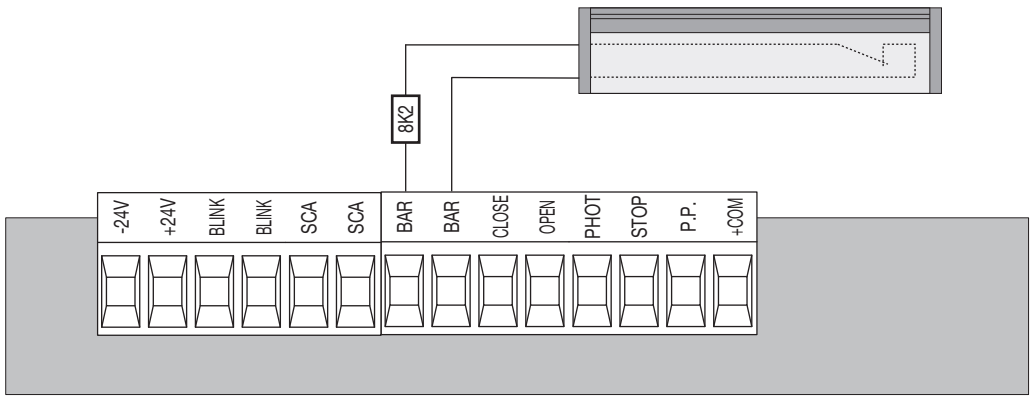

Dichiarazione CE di Conformità

Dichiarazione in accordo alle Direttive 2004/108/CE(EMC); 2006/95/CE(LVD)

Fabbricante:

Automatismi Benincà SpA

Indirizzo:

Via Capitello, 45 - 36066 Sandrigo (VI) - Italia

Dichiara che il prodotto:

Centrale di comando per 1 motore 24Vdc, per porte ad sezionali:CP.J4 ESA

è conforme alle condizioni delle seguenti Direttive CE:

• **DIRETTIVA 2004/108/CE DEL PARLAMENTO EUROPEO E DEL CONSIGLIO** del 15 dicembre 2004 concernente il ravvicinamento delle legislazioni degli Stati membri relative alla compatibilità elettromagnetica e che abroga la direttiva 89/336/CEE, secondo le seguenti norme armonizzate:

EN 61000-6-2:2005, EN 61000-6-3:2007.

• **DIRETTIVA 2006/95/CE DEL PARLAMENTO EUROPEO E DEL CONSIGLIO** del 12 dicembre 2006 concernente il ravvicinamento delle legislazioni degli Stati membri relative al materiale elettrico destinato ad essere adoperato entro taluni limiti di tensione, secondo le seguenti norme armonizzate:

EN 60335-1:2002 + A1:2004 + A11:2004 + A12:2006 + A2:2006 + A13:2008; EN 60335-2-103:2003.

se applicabile:

• **DIRETTIVA 1999/5/CE DEL PARLAMENTO EUROPEO E DEL CONSIGLIO** del 9 marzo 1999 riguardante le apparecchiature radio e le apparecchiature terminali di telecomunicazione e il reciproco riconoscimento della loro conformità, secondo le seguenti norme armonizzate: ETSI EN 301 489-3 V1.4.1 (2002) + ETSI EN 301 489-1 V1.4.1 (2002) + ETSI EN 300 220-3 V1.1.1 (2000) + EN 60950-1 (2001)

Benincà Luigi, Responsabile legale.

Sandrigo, 04/03/2011.

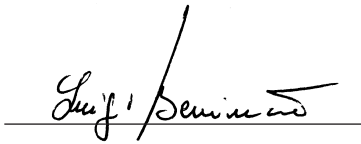

AVVERTENZE

Questo manuale è destinato esclusivamente a personale qualificato per l'installazione e la manutenzione di aperture automatiche.

Nessuna informazione qui presente è di interesse o di utilità per l'utente finale.

Conservare questo manuale per futuri utilizzi.

L'installatore deve fornire tutte le informazioni relative al funzionamento automatico, manuale e di emergenza dell'automazione, e consegnare all'utilizzatore dell'impianto le istruzioni d'uso.



Prevedere sulla rete di alimentazione un interruttore/sezionatore onnipolare con distanza d'apertura dei contatti uguale o superiore a 3 mm. Verificare che a monte dell'impianto elettrico vi sia un interruttore differenziale e una protezione di sovracorrente adeguati. Alcune tipologie di installazione richiedono il collegamento dell'anta ad un impianto di messa a terra rispondente alle vigenti norme di sicurezza.

L'installazione elettrica e la logica di funzionamento devono essere in accordo con le normative vigenti.

I conduttori alimentati con tensioni diverse, devono essere fisicamente separati, oppure devono essere adeguatamente isolati con isolamento supplementare di almeno 1 mm.

I conduttori devono essere vincolati da un fissaggio supplementare in prossimità dei morsetti.

Durante gli interventi di installazione, manutenzione e riparazione, togliere l'alimentazione prima di accedere alle parti elettriche.

Ricontrollare tutti i collegamenti fatti prima di dare tensione.

Gli ingressi N.C. non utilizzati devono essere ponticellati.

Le descrizioni e le illustrazioni presenti in questo manuale non sono impegnative. Lasciando inalterate le caratteristiche essenziali del prodotto il fabbricante si riserva il diritto di apportare qualsiasi modifica di carattere tecnico, costruttivo o commerciale senza impegnarsi ad aggiornare la presente pubblicazione.

DATI TECNICI

Alimentazione centrale di comando	24 Vdc
Alimentazione di rete	230 Vac 50/60 Hz oppure 115Vac 50/60Hz a seconda della versione
Uscita Motore	1 motore 24Vdc
Potenza massima motore	220 W
Uscita alimentazione accessori	24Vdc 1A max.
Grado di protezione	IP40
Temp. funzionamento	-20°C / +50°C
Ricevitore radio	433,92 MHz incorporato e configurabile (rolling-code o fisso+rolling-code)
N° codici memorizzabili	64 rolling-code

CENTRALE DI COMANDO CP.J4 ESA

COLLEGAMENTI ELETTRICI

Nella seguente tabella sono descritti i collegamenti elettrici rappresentati in Fig. 1:

Morsetti	Funzione	Descrizione
L/N	Alimentazione	Ingresso 230Vac 50/60Hz (L-Fase/N-Neutro)
L1/N1	Primario Trasformatore	Connettore per il collegamento del primario trasformatore L1: Linea N1: Neutro
0V/MOT/AUX	Secondario Trasformatore	Connettore per il collegamento del secondario trasformatore 0V: Ingresso 0V - MOT: 30 Vac - AUX: 18 Vac
M1	Motore	Connettore rapido per il collegamento motore provvisto di Encoder
BAR/BAR	COSTA SICUREZZA	Ingresso contatto costa sensibile, sui morsetti è preinstallata una resistenza da 8,2 KOhm. Costa resistiva 8K2: collegare la costa ai morsetti eliminando la resistenza preinstallata come indicato in Figura 3. Costa meccanica: collegare la costa in serie alla resistenza come indicato in Figura 3. L'intervento della costa arresta il movimento dell'anta e inverte per circa 3s.
CLOSE	CHIUDE	Ingresso pulsante CHIUDE (contatto N.O.).
OPEN	APRE	Ingresso pulsante APRE (contatto N.O.). E' possibile collegare un temporizzatore/orologio per aperture a fasce orarie.
PHOT	Fotocellula	Ingresso fotocellula attiva in fase di chiusura (contatto N.C.):
STOP	STOP	Ingresso pulsante STOP (contatto N.C.).
P.P.	Passo-Passo	Ingresso pulsante passo-passo (contatto N.O.)
+COM	COMUNE	Comune per tutti gli ingressi di comando.
SHIELD/ANT	Antenna	Collegamento antenna scheda radioricevente incorporata SHIELD: Schermo / ANT: Segnale
+ 24V -	24 Vac/dc	Uscita alimentazione accessori 24Vdc/1A max.
BLINK	Lampeggiante	Collegamento lampeggiante 24Vdc 15W max.
AUX1	AUX1	Contatto pulito (N.O.) configurabile tramite il parametro AUX1 come SCA (spia cancello aperto), secondo canale radio, luce di cortesia o di zona (vedi Parametro AUX1).

AUTOAPPRENDIMENTO QUOTE E TARATURA DISPOSITIVO ANTISCHIACCIAMENTO

Dopo aver eseguito il montaggio dell'automazione i collegamenti elettrici e aver programmato tutte le funzioni richieste è necessario eseguire l'autoapprendimento delle quote e la taratura delle soglie di intervento del dispositivo antischiacciamento (amperometrica).

Posizionare innanzitutto i fermi meccanici di apertura e chiusura:

- sbloccare manualmente l'anta e portarla in posizione di completa chiusura, posizionare il fermo meccanico di chiusura in battuta sul carrello di traino e bloccarlo.
- portare l'anta in posizione di completa apertura, posizionare il fermo meccanico di apertura in battuta sul carrello di traino e bloccarlo.

Fate riferimento al manuale istruzioni fornito con l'operatore per ulteriori informazioni.

Si può procedere ora con la memorizzazione delle posizioni di apertura e chiusura:

Portarsi nel menu AUTO e premere il pulsante <PGM>

Il display visualizza la scritta PUSH.

Premere nuovamente il pulsante <PGM>, ha inizio la procedura di autotaratura: il display visualizza la scritta PRG, mentre vengono comandate almeno 2 manovre complete.

Terminata la procedura il display visualizza la scritta OK.

La procedura può essere eseguita da qualsiasi posizione dell'anta e può essere interrotta in qualsiasi momento con la pressione simultanea dei tasti <+> e <->, o con l'intervento degli ingressi STOP/PHOT/BAR/PP/OPEN/CLOSE.

Al termine della procedura di autotest i parametri PMO/PMC/PSO/PSC, se precedentemente modificati, vengono riportati ai valori di default. Se la procedura non ha esito positivo, viene visualizzato il messaggio ERR, verificare eventuali ostacoli o punti di attrito sull'anta. **IMPORTANTE:** Il calcolo della coppia tiene conto delle variazioni di resistenza che oppone l'anta durante la manovra. L'intera corsa viene suddivisa in 64 punti in apertura e 64 punti in chiusura la cui coppia ottimale di funzionamento viene letta e memorizzata dalla centrale.

PROGRAMMAZIONE

La programmazione delle varie funzionalità della centrale viene effettuata utilizzando il display LCD presente a bordo della centrale ed impostando i valori desiderati nei menu di programmazione descritti di seguito.

Il menu parametri consente di impostare un valore numerico ad una funzione, in modo analogo ad un trimmer di regolazione.

Il menu logiche consente di attivare o disattivare una funzione, in modo analogo al settaggio di un dip-switch.

Altre funzioni speciali seguono i menu parametri e logiche e possono variare a seconda del tipo di centrale o revisione software.

UTILIZZO DEI PULSANTI DI PROGRAMMAZIONE

Premere il tasto <PG> per accedere al menù principale (PAR>>LOG>>RADIO>>...) che si possono così selezionare premendo i tasti + e -.

Selezionare il menu principale con il tasto <PG> per accedere al menu di funzioni desiderato.

- Premendo il tasto <+> si scorre all'interno del menu funzioni dall'alto verso il basso
- Premendo il tasto <-> si scorre all'interno del menu funzioni dal basso verso l'alto.
- Premendo il tasto <PG> si può accedere alle eventuali impostazioni da modificare.
- Con i tasti <+> e <-> si possono modificare i valori impostati.
- Ripremendo il tasto <PG> il valore viene programmato, il display mostra il segnale "PRG".

NOTE:

La pressione simultanea di <+> e <-> effettuata all'interno di un menu funzione consente di tornare al menu superiore senza apportare modifiche.

Mantenere la pressione sul tasto <+> o sul tasto <-> per accelerare l'incremento/decremento dei valori.

Dopo un'attesa di 30s la centrale esce dalla modalità programmazione e spegne il display.

La pressione del tasto <-> a display spento equivale ad un impulso P.P.

PARAMETRI, LOGICHE E FUNZIONI SPECIALI

Nelle tabelle di seguito vengono descritte le singole funzioni disponibili nella centrale.

PARAMETRI (PAR)			
MENU	FUNZIONE	MIN-MAX-(Default)	MEMO
TcA	Tempo di chiusura automatica. Attivo solo con logica "TCA"=ON. Al termine del tempo impostato la centrale comanda una manovra di chiusura.	1-240-(40s)	
tSn	Regola la durata della fase di rallentamento in chiusura. Il valore è espresso in percentuale sul valore complessivo della corsa. In fase di apertura il rallentamento è impostato automaticamente dalla centrale e non richiede nessuna regolazione.	1-99-(10%)	
FStS	Regola la velocità di apertura e chiusura.	1-99-(99)	
SLdS	Regola la velocità durante la fase di rallentamento.	1-99-(20)	
SAIr	Regola lo spazio di apertura parziale comandato dal secondo canale del trasmettitore se memorizzato con la funzione radio SAIR. La chiusura automatica TCA non ha effetto sull'apertura parziale. L'apertura parziale può avvenire solo se l'anta è in completa chiusura. Valore espresso in centimetri.	3-250-(5)	
PnO	Regola la soglia di intervento del dispositivo antischiacciamento* (sensore amperometrico) durante la fase di apertura a velocità normale 1: massima sensibilità - 99: minima sensibilità	1-99-(20%)	
PnC	Regola la soglia di intervento del dispositivo antischiacciamento* (sensore amperometrico) durante la fase di chiusura a velocità normale 1: massima sensibilità - 99: minima sensibilità	1-99-(20%)	
PSO	Regola la soglia di intervento del dispositivo antischiacciamento* (sensore amperometrico) durante la fase di apertura a velocità rallentata 1: massima sensibilità - 99: minima sensibilità	1-99-(20%)	

PSc	Regola la soglia di intervento del dispositivo antischiacciamento* (sensore amperometrico) durante la fase di chiusura a velocità rallentata 1: massima sensibilità - 99: minima sensibilità	1-99-(10%)	
TL5	Attivo solo con parametro AUX1=2. Regola il tempo di attivazione della luce di servizio.	1-240-(60s)	
SP In	Regola lo spazio di tensionamento della cinghia quando l'automazione arriva in battuta sul fermo di chiusura.	0-20-(3)	
AUX 1	Seleziona la modalità di funzionamento dell'uscita AUX1: 0: Spia cancello aperto. La spia è spenta a porta chiusa, lampeggia con porta in movimento, è accesa con porta aperta. Vedi schema di collegamento. 1: Secondo canale radio. L'uscita è controllata dal canale radio della ricevente incorporata (vedi menu RADIO). 2: Luce di servizio. Il contatto si chiude per il tempo impostato con il parametro TLS. Il conteggio inizia con l'inizio della manovra di apertura. 3: Luce di zona. Il contatto si chiude durante la manovra di apertura e resta chiuso per tutto il tempo TCA e si riapre solo a porta chiusa.	0-3-(3)	
* ATTENZIONE: UN'ERRATA IMPOSTAZIONE DI QUESTI PARAMETRI PUÒ RISULTARE PERICOLOSA. RISPETTARE LE NORMATIVE VIGENTI!			

LOGICHE (L.O.C.I.)			
MENU	FUNZIONE	ON-OFF-(Default)	MEMO
tcA	Abilita o disabilita la chiusura automatica On: chiusura automatica abilitata Off: chiusura automatica disabilitata	(OFF)	
ibL	Abilita o disabilita la funzione condominiale. On: funzione condominiale abilitata. L'impulso P.P. o del trasmettitore non ha effetto durante la fase di apertura. Off: funzione condominiale disabilitata.	(OFF)	
ibcA	Abilita o disabilita i comandi PP durante la fase TCA. On: Comandi PP non abilitati. Off: Comandi PP abilitati.	(OFF)	
ScL	Abilita o disabilita la chiusura rapida, attivabile solo se TCA:ON On: chiusura rapida abilitata. Con cancello aperto l'intervento della fotocellula provoca la chiusura automatica dopo 3 s. Se l'intervento delle fotocellula avviene durante la fase di apertura, la manovra viene completata e dopo 3s viene comanda la chiusura Off: chiusura rapida disabilitata.	(OFF)	
PP	Seleziona la modalità di funzionamento del "Pulsante P.P." e del trasmettitore. On: Funzionamento: APRE > CHIUDE > APRE > Off: Funzionamento: APRE > STOP > CHIUDE > STOP >	(OFF)	
PrE	Abilita o disabilita il pre-lampeggio. On: Pre-lampeggio abilitato. Il lampeggiante si attiva 3s prima della partenza del motore. Off: Pre-lampeggio disabilitato.	(OFF)	
LtcA	Abilita o disabilita il lampeggiante durante il tempo TCA. On: Lampeggiante attivo. Off: Lampeggiante non attivo.	(OFF)	
cuAr	Abilita o disabilita i trasmettitori a codice programmabile. On: Ricevitore radio abilitato esclusivamente ai trasmettitori a codice variabile (rolling-code). Off: Ricevitore abilitato a trasmettitori codice variabile (rolling-code) e programmabile (autoapprendimento e dip/switch) .	(ON)	
SoFt	Abilita o disabilita la partenza a velocità rallentata. On: Esegue le partenze a velocità rallentata per 2 secondi per poi passare a velocità normale. Off: Partenza a velocità rallentata non attiva.	(ON)	
InuA	Abilita o disabilita l'inversione durante la fase di apertura dopo l'intervento del dispositivo antischiacciamento (amperometrica). On: inversione abilitata. L'intervento dell'amperometrica causa l'inversione. Off: inversione non abilitata. L'intervento dell'amperometrica causa l'arresto.	(OFF)	

SASO	Abilita o disabilita l'arresto dell'anta prima del fermo meccanico di apertura. On: la centrale comanda l'arresto circa 5 cm prima del fermo meccanico. Si ottiene in questo modo un arresto graduale e senza vibrazioni. Off: la centrale arresta il movimento sul fermo meccanico di apertura.	(OFF)	
EST 1	Attiva o disattiva la verifica delle fotocellule. Prima di effettuare la manovra di chiusura la central verifica la commutazione del contatto fotocellule. Se la verifica ha esito negativo non viene avviata la manovra di chiusura. On: verifica fotocellule attivata Off: verifica fotocellule disattivata	(OFF)	
ESA	Attiva o disattiva la funzionalità di risparmio energetico "ESA". On: Risparmio energetico abilitato, la centrale dopo circa 10s di inattività toglie alimentazione all'uscita accessori, ponendosi in stato di stand-by. Off: Risparmio energetico disabilitato. Da utilizzare nel caso si desideri avere l'uscita alimentazione accessori sempre attivata, ad esempio se si utilizzano tastiere alimentate a 24 Vdc, o altri dispositivi che necessitano di essere sempre alimentati.	(ON)	
REN	Abilita o disabilita l'inserimento remoto dei radiotrasmettitori (vedi paragrafo AP- PRENDIMENTO REMOTO). On: Inserimento remoto abilitato Off: Inserimento remoto disabilitato.	(OFF)	

RADIO (RAD)

MENU	FUNZIONE
PP	Selezionando questa funzione la ricevente si pone in attesa (Push) di un codice trasmettitore da assegnare alla funzione passo-passo. Premere il tasto del trasmettitore che si intende assegnare a questa funzione. Se il codice è valido, viene memorizzato e viene visualizzato il messaggio OK Se il codice non è valido, viene visualizzato il messaggio Err .
2ch	Selezionando questa funzione la ricevente si pone in attesa (Push) di un codice trasmettitore da assegnare al secondo canale radio. Premere il tasto del trasmettitore che si intende assegnare a questa funzione. Se il codice è valido, viene memorizzato e viene visualizzato il messaggio OK Se il codice non è valido, viene visualizzato il messaggio Err .
SAIR	Selezionando questa funzione la ricevente si pone in attesa (Push) di un codice trasmettitore da assegnare alla funzione SAIR. Premere il tasto del trasmettitore che si intende assegnare a questa funzione. Se il codice è valido, viene memorizzato e viene visualizzato il messaggio OK Se il codice non è valido, viene visualizzato il messaggio Err .
CLR	Selezionando questa funzione la ricevente si pone in attesa (Push) di un codice trasmettitore da cancellare dalla memoria. Se il codice è valido, viene cancellato e viene visualizzato il messaggio OK Se il codice non è valido o non è presente in memoria, viene visualizzato il messaggio Err
CLR	Cancella completamente la memoria della ricevente. Viene richiesta conferma dell'operazione.

NUMERO MANOVRE (MAN)

Visualizza il numero di cicli completi (apre+chiude) effettuate dall'automazione.
La prima pressione del pulsante <PG>, visualizza le prime 4 cifre, la seconda pressione le ultime 4.
Es. <PG> 00 12 >>> <PG> 3456: effettuati 123.456 cicli.

CICLI MANUTENZIONE (MANC)

Questa funzione consente di attivare la segnalazione di richiesta manutenzione dopo un numero di manovre stabilito dall'installatore.
Per attivare e selezionare il numero di manovre, procedere come segue:
Premere il pulsante <PG>, il display visualizza OFF, che indica che la funzione è disabilitata (valore di default).
Con i pulsanti <+> e <-> selezionare uno dei valori numerici proposti (da OFF a 100). I valori vanno intesi come centinaia di cicli di manovre (ad es.: il valore 50 sta ad indicare 5000 manovre).
Premere il pulsante OK per attivare la funzione. Il display visualizza il messaggio PROG.
La richiesta di manutenzione viene segnalata all'utente con il lampeggio dei LED della luce di cortesia durante la manovra di apertura e chiusura.

RESET (RES)

RESET della centrale. ATTENZIONE!: Riporta la centrale ai valori di default.
La prima pressione del pulsante <PG> provoca il lampeggio della scritta RES, una ulteriore pressione del pulsante <PG> effettua il reset della centrale.
Nota: Non vengono cancellati i trasmettitori dalla ricevente, ne la posizione e la corsa dell'anta.

AUTOSET (Aut) Aut

Esegue l'apprendimento della corsa dell'automazione e la taratura delle soglie di intervento del dispositivo antischiacciamento (amperometrica).

Vedi paragrafo AUTOAPPRENDIMENTO

PASSWORD DI ACCESSO (codE) codE

Consente di inserire un codice di protezione di accesso alla programmazione della centrale.

E' possibile inserire un codice alfanumerico di quattro caratteri utilizzando i numeri da 0 a 9 e le lettere A-B-C-D-E-F.

Il valore di default è 0000 (quattro zeri) e indica l'assenza di codice di protezione.

In qualsiasi momento è possibile annullare l'operazione di inserimento del codice, premendo contemporaneamente i tasti + e -. Una volta inserita la password è possibile operare sulla centrale, entrando ed uscendo dalla programmazione per un tempo di circa 10 minuti, in modo da consentire le operazioni di regolazione e test delle funzioni.

Sostituendo il codice 0000 con qualsiasi altro codice si abilita la protezione della centrale, impedendo l'accesso a tutti i menu. Se si desidera inserire un codice di protezione, procedere come segue:

- selezionare il menu Code e premere PG.
- viene visualizzato il codice 0000, anche nel caso sia già stato inserito in precedenza un codice di protezione.
- con i tasti + e - si può variare il valore del carattere lampeggiante.
- con il tasto OK si conferma il carattere lampeggiante e si passa al successivo.
- dopo aver inserito i 4 caratteri compera un messaggio di conferma "CONF".
- dopo alcuni secondi viene ri-visualizzato il codice 0000
- è necessario riconfermare il codice di protezione precedentemente inserito, in modo da evitare inserimenti involontari.

Se il codice corrisponde al precedente, viene visualizzato un messaggio di conferma "OK"

La centrale esce automaticamente dalla fase di programmazione, e per accedere nuovamente ai menu sarà necessario inserire il codice di protezione memorizzato.

IMPORTANTE: ANNOTARE il codice di protezione e CONSERVARLO IN LUOGO SICURO per future manutenzioni.

Per rimuovere un codice da una centrale protetta è necessario entrare in programmazione con la password e riportare il codice al valore di default 0000.

IN CASO DI SMARRIMENTO DEL CODICE È NECESSARIO RIVOLGERSI ALL'ASSISTENZA TECNICA AUTORIZZATA, PER IL RESET TOTALE DELLA CENTRALE.

ATTENZIONE:

Dopo qualsiasi variazione apportata alle logiche o reset della centrale è necessario eseguire una procedura di autoapprendimento (Menu Auto - vedi Autoapprendimento Quote)

BATTERIA DI EMERGENZA

E' disponibile un accessorio opzionale per l'alimentazione della centrale in caso di assenza di alimentazione di rete.

Il kit è composto da una scheda caricabatteria e da due batterie da 12V ricaricabili, staffe di fissaggio, viti e cablaggi.

Per ulteriori informazioni fate riferimento alle istruzioni fornite con l'accessorio.

APPRENDIMENTO REMOTO TRASMETTITORI

Se si dispone di un trasmettitore già memorizzato nella ricevente è possibile effettuare l'apprendimento radio remoto (senza necessità di accedere alla centrale).

IMPORTANTE: La procedura deve essere eseguita con ante in apertura durante la pausa TCA.

Procedere come segue:

- 1 Premere il tasto nascosto del trasmettitore già memorizzato.
- 2 Premere, entro 5s, il tasto del trasmettitore già memorizzato corrispondente al canale da associare al nuovo trasmettitore. Il lampeggiante si accende.
- 3 Premere entro 10s il tasto nascosto del nuovo trasmettitore.
- 4 Premere, entro 5s, il tasto del nuovo trasmettitore da associare al canale scelto al punto 2. Il lampeggiante si spegne.
- 5 La ricevente memorizza il nuovo trasmettitore ed esce immediatamente dalla programmazione.

MESSAGGI DI ERRORE

Di seguito sono elencati alcuni messaggi che vengono visualizzati dal display in caso di anomalie di funzionamento:

<i>Err</i>	Errore autotaratura o apprendimento radiotrasmettitore	Se l'errore si presenta in fase di autoapprendimento controllare lo stato degli ingressi STOP/PHOTO/PP/CLOSE o la presenza di punti di attrito nella corsa dell'anta. Se l'errore si presenta in fase di apprendimento dei radiotrasmettitori, significa che la memoria della ricevente non può ricevere altri trasmettitori o che il trasmettitore non è compatibile.
<i>Err 1</i>	Errore motore	Verificare collegamenti motore
<i>Err 2</i>	Errore fotocellule	Verificare collegamenti fotocellule
<i>Err 3</i>	Errore encoder	Verificare collegamenti encoder

<i>RNP</i>	Intervento amperometrica	Un ostacolo o un punto di attrito ha provocato l'intervento del sensore amperometrico. Rimuovere l'ostacolo o verificare la corsa dell'anta. Eventualmente intervenire sul parametro PMO/PMC/PSO/PSC.
<i>θhrπ</i>	Interevento termico	La centrale ha messo in condizione di riposo l'automazione a seguito di un numero eccessivo di manovre consecutive. Trascorso un tempo sufficiente al raffreddamento la centrale riprende il normale funzionamento. Se ciò non avviene potrebbe trattarsi di un guasto al motore che ne richiede la sostituzione.

DIAGNOSTICA

Nel caso di anomalie di funzionamento è possibile visualizzare, lo stato di tutti gli ingressi (finecorsa, comando e sicurezza). Ad ogni ingresso è associato un segmento del display che in caso di attivazione si accende, secondo il seguente schema.

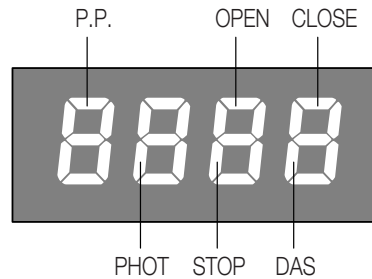

Gli ingressi N.C. sono rappresentati dai segmenti verticali. Gli ingressi N.O. sono rappresentati dai segmenti orizzontali.

SMALTIMENTO

Qualora il prodotto venga posto fuori servizio, è necessario seguire le disposizioni legislative in vigore al momento per quanto riguarda lo smaltimento differenziato ed il riciclaggio dei vari componenti (metalli, plastiche, cavi elettrici, ecc.); è consigliabile contattare il vostro installatore o una ditta specializzata ed abilitata allo scopo.

EC Declaration of Conformity

Pursuant to Directives 2004/108/CE(EMC); 2006/95/CE(LVD)

Manufacturer:

Automatismi Benincà SpA.

Address:

Via Capitello, 45 - 36066 Sandrigo (VI) – Italy

It is hereby stated that the item:

Control unit for 1 motor, 24VDC, for sectional doors: CP.J4 ESA

it is compliant with provisions of the following other EC Directives:

• **DIRECTIVE 2004/108/EC OF THE EUROPEAN PARLIAMENT AND OF THE COUNCIL** of 15 December 2004, on the harmonisation of the laws of Member States relating to electromagnetic compatibility and which cancels Directive 89/336/EEC, according to the following harmonised regulations:

EN 61000-6-2:2005, EN 61000-6-3:2007.

• **DIRECTIVE 2006/95/EC OF THE EUROPEAN PARLIAMENT AND OF THE COUNCIL** of 12 December 2006, on the harmonisation of the laws of Member States relating to electrical equipment designed for use with certain voltage limits, according to the following harmonised regulations:

EN 60335-1:2002 + A1:2004 + A11:2004 + A12:2006 + A2:2006 + A13:2008; EN 60335-2-103:2003.

if applicable:

• **DIRECTIVE 1999/5/EC OF THE EUROPEAN PARLIAMENT AND OF THE COUNCIL** of 9 March 1999 on radio equipment and telecommunications terminal equipment and the mutual recognition of their conformity, according to the following harmonised standards: ETSI EN 301 489-3 V1.4.1 (2002) + ETSI EN 301 489-1 V1.4.1 (2002) + ETSI EN 300 220-3 V1.1.1 (2000) + EN 60950-1 (2001)

Benincà Luigi, Legal Officer.

Sandrigo, 04/03/2011.

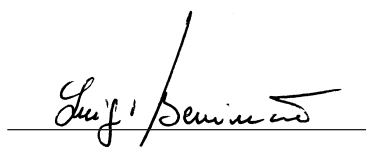

WARNINGS

This manual has been especially written to be use by qualified fitters.

None of the information provide in this manual can be considered as being of interest for the end users.

Preserve this manual for future needs.

The technician has to furnish all the information related to the step by step function, the manual and the emergency function of the operator, and to deliver the manual to the final user.



Foresee on the supply net an onnipolar switch or selector with distance of the contacts equal or superior to 3 mms.

Verify that of the electrical system there is an awry differential interrupter and overcurrent protection.

Some typologies of installation require the connection of the shutter to be link at a conductive mass of the ground according to the regulations in force.

The electrical installation and the operating logic must comply with the regulations in force.

The leads fed with different voltages must be physically separate, or they must be suitably insulated with additional insulation of at least 1 mm.

The leads must be secured with an additional fixture near the terminals.

During installation, maintenance and repair, interrupt the power supply before opening the lid to access the electrical parts

Check all the connections again before switching on the power.

The unused N.C. inputs must be bridged.

The descriptions and the present illustrations in this manual are not binding. Leaving the essential characteristics of the product unchanged, the manufacturer reserves himself the right to bring any change of technical, constructive or commercial character without undertaking himself to update the present publication.

TECHNICAL DATA

Control unit power supply	24 Vdc
Power supply	230 Vac 50/60 Hz or 115Vac 50/60Hz according to the version
Output	1 motor 24Vdc
Motor maximum power	220 W
Accessories power supply	24Vdc 1A max.
Protection level	IP40
Operating temp.	-20°C / +50°C
Radio receiver	built in 433,92 MHz configurable (rolling-code or programmable + rolling-code)
Memory capacity	64 rolling-code transmitters

CONTROL PANEL CP.J4 ESA

WIRE DIAGRAM

Wire connections shown in Fig. 1 are described hereunder:

Terminals	Function	Description
L/N	Power supply	Input, 230VAC 50/60 Hz (L-Phase/N-Neutral)
L1/N1	Primary Transformer	Connector for the connection of the primary transformer L1: Line N1: Neutral
0V/MOT/AUX	Secondary Transformer	Connector for the connection of the secondary transformer 0V: Input, 0V – MOT: 30 VAC - AUX: 18 VAC
M1	Motor	Fast connector for the connection of the motor equipped with Encoder
BAR/BAR	SAFETY EDGE	Input, safety edge. A 8.2 Kohm resistance is pre-installed on the terminals. Safety edge of the resistive type, 8K2: connect the edge to the terminals by eliminating the pre-installed resistance, as shown in Figure 3. Safety edge of the mechanical type: connect the edge in series to the resistance, as shown in Figure 3. When the safety edge is activated, the door movement is stopped and reversed for around 3sec.
CLOSE	CLOSE	Input, CLOSE push-button (Normally Open contact).
OPEN	OPEN	Input, OPEN push-button (Normally Open contact). A timer/clock can be connected for openings according to timeframes.
PHOT	Photocell	Input, photocell is activated in the closing phase (N.C. contact).
STOP	STOP	STOP button input (N.C. contact).
P.P.	Step by step	STEP BY STEP input (N.O. contact)
+COM	COMMON	Common for all control inputs.
SHIELD/ANT	Antenna	Connection antenna to the built-in receiver SHIELD: Screen / ANT: Signal
+ 24V -	24 Vac/dcs	Accessories power supply 24Vac/1A max. Warning: With the backup battery card CB.24V, the output (without mains) is 24Vdc (polarized). Check devices connection polarity.
BLINK	Flashing	Connection to flashing light 24Vdc 15W max.
AUX1	AUX1	Normally open (N.O.), clean contact, which is configurable like SCA (open gate indicator light) through parameter AUX1, second radio channel, courtesy or area light (see Parameter AUX 1).

RUN SELF-LEARNING AND ANTI-CRUSHING DEVICE SETTING

When operator assembly and wiring is completed, parameters and logic are programmed, self learning allows the operator to learn the stroke and self adjusts amperometric sensor thresholds.

First of all place the opening and closing mechanical stops:

- manually release the door and completely close it. Place the closing mechanical stop in the closed position on the driving carrier and fix it.
- completely open the door. Place the opening mechanical stop in the open position on the driving carrier and fix it.

For further information, please refer to the operator (JM4) manual.

Now the opening and closing positions can be memorized:

Enter menu Auto and press the button < PGM > , PUSH will be displayed.

Press again the button < PGM >: self-learning is beginning: PRG will be displayed, and the control panel completes at least two opening/closing cycles.

When the procedure is completed OK will be displayed.

This procedure can be followed from any position of the gate/door leaf and can be stopped at any moment by pressing keys <+> and <-> at the same time, or through the activation of STOP/PHOT/BAR/PP/OPEN/CLOSE. inputs.

At the end of the self-setting, the PMO/PMC/PSO/PSC parameters, if previously modified, are shown as default values. If the procedure is not successful, the wording ERR appears. Check that no obstacles or frictions are present.

IMPORTANT: The torque value also includes changes in the resistance of the door during movement. The entire stroke is divided in 64 opening points and 64 closing points where the optimal operating torque is read and memorised by the control unit.

PROGRAMMING

The programming of the various functions of the control unit is carried out using the LCD display on the control unit and setting the desired values in the programming menus described below.

The parameters menu allows you to assign a numerical value to a function, in the same way as a regulating trimmer.

The logic menu allows you to activate or deactivate a function, in the same way as setting a dip-switch.

Other special functions follow the parameters and logic menus and may vary depending on the type of control unit or the software release.

USE OF PROGRAMMING KEYS

Press <PG> key to gain access to the Main Menu (PAR>>LOG>>RADIO>>...). These keys can be selected by pressing + and - keys.

Select the Main menu with <PG> key to enter the desired Function Menu .

- If <+> is pressed, the Function Menu can be scrolled from top to bottom.
- If <-> is pressed, the Function Menu can be scrolled from bottom to top.
- If <PG> key is pressed, presetting to be modified can be entered.
- The preset values can be modified by using <+> and <-> keys.
- The value is programmed if <PG> key is pressed again. The word "PRG" appears on the display.

NOTES:

Simultaneously pressing <+> and <-> from inside a function menu allows you to return to the previous menu without making any changes.

Hold down the <+> key or the <-> key to accelerate the increase/decrease of the values.

After waiting 30s the control unit quits programming mode and switches off the display.

Pressing <-> with the display turned off means an impulse of P.P.

PARAMETERS, LOGIC AND SPECIAL FUNCTIONS

In the charts following the single available functions are described in the plant.

PARAMETERS (PAR)			
MENU	FUNCTION	MIN-MAX-(Default)	MEMO
TcA	Automatic closure time. It is enabled only with "TCA"=ON logic. At the end of the preset time, the control unit controls a closure operation.	1-240-(40s)	
tSn	Braking during closure is adjusted. The value is expressed in percentage on the aggregate value of the stroke. In the opening phase, braking is automatically preset by the control unit and no adjustment is required.	1-99-(10%)	
FStS	The opening and closing speed is adjusted.	1-99-(99)	
SLdS	Speed during braking is adjusted.	1-99-(20)	
SA Ir	If it is memorized with the SAIR radio function, the partial opening width is adjusted through the second channel of the transmitter. The TCA automatic closure has no effect on the partial opening. Partial opening is allowed only if the door is completely closed The value is expressed in centimetres.	3-250-(5)	
PnO	Adjustment of amperometric sensor sensitivity during normal speed in opening* 1: maximum sensibility - 99: minimum sensibility	1-99-(20%)	
PnC	Adjustment of amperometric sensor sensitivity during normal speed in closing* 1: maximum sensibility - 99: minim sensibility	1-99-(20%)	
PSO	Adjustment of amperometric sensor sensitivity during slowing down in opening* 1: maximum sensibility - 99: minim sensibility	1-99-(20%)	

PSc	Adjustment of amperometric sensor sensitivity during slowing down in closing* 1: maximum sensibility - 99: minim sensibility	1-99-(10%)	
tLS	It is activated with AUX 1=2 parameter. The activation time of the service light is adjusted.	1-240-(60s)	
SP In	It regulates the tension belt release when the operator arrives to the mechanical stop in closing	0-20-(3)	
AUX 1	It selects the operating mode of the AUX 1 output: 0: Open gate indicator light. The light is off when the door is closed, flashes with moving door and is on with open door. See wire diagram. 1: Second radio channel. The output is controlled by the radio channel of the built-in receiver (see RADIO Menu). 2: Service light. The contact closes for the time preset with TLS parameter. The countdown starts at the inception of the opening operation. 3: Area light. The contact closes in the opening phase and remains closed for the entire TCA time. It opens only with closed door.	0-3-(3)	

*** ATTENTION: A wrong formulation of these parameters can be dangerous.
Respect the regulations in force!**

LOGICS (LOG I)			
MENU	FUNCTION	DEAFULT	MEMO
tCR	Enables or disables automatic closing On: automatic closing enabled Off: automatic closing disabled	(OFF)	
IBL	Enables or disables multi-flat function. On: multi-flat function enabled. The step-by-step and perdestrian commands have no effect during the opening phase. Off: multi-flat function disabled.	(OFF)	
IBC R	During the TCA phase, the PP controls are enabled or disabled. On: PP controls are disabled. Off: PP controls are enabled.	(OFF)	
ScL	The rapid closure is enabled or disabled. It can be activated only if TCA:ON On: enabled rapid closure. With open gate, the photocell activation causes the automatic closure after 3 s. If the photocell is activated during the opening phase, the operation is completed and closure starts after 3s Off: disabled rapid closure.	(OFF)	
PP	The operating mode of "P.P. Push button" and of the transmitter are selected. On: Operation : OPEN > CLOSE > OPEN > Off: Operation: OPEN > STOP > CLOSE > STOP >	(OFF)	
PrE	Forewarning flashing light enabled or disabled. On: enabled forewarning flashing light. The flashing light is activated 3 s before the starting of the motor. Off: disabled forewarning flashing light.	(OFF)	
LtCR	During the TCA time, the blinker is enabled or disabled. On: Enables blinker. Off: Disables blinker.	(OFF)	
cuAr	The code programmable transmitters is enabled or disabled. On: Radio receiver enabled only for rolling-code transmitters. Off: Receiver enabled for rolling-code and programmable code transmitters (self-learning and Dip Switch).	(OFF)	
Soft	Soft start is enabled or disabled. On: Starting is performed at reduced speed for 2s and then movement is restored to normal speed. Off: Soft start is disabled.	(ON)	
InuR	The movement reversion during opening after the activation of the anti-crash device (amperometric sensor) is enabled or disabled. On: enabled reversion. The amperometric sensor activation causes the movement reversion. Off: disabled reversion. The amperometric sensor activation causes the movement stop.	(OFF)	

SASo	Enables or disables door stop before the opening mechanical stop ON: The control unit stops the door around 5 cm before the mechanical stop. In this way stop is progressive and without vibrations. OFF: The control unit stops the door on the opening mechanical stop	(OFF)	
Est 1	The photocell checks are activated or deactivated. Before the closing operation, the control unit checks the switching of the photocell contact. If the checks are not successful, the door will not close. On: activated check on photocell Off: deactivated check on photocell	(OFF)	
ESA	The "ESA" energy savings function is activated or deactivated. On: Enabled energy savings. After around 10 sec of non-operation, the power supply is cut off from the accessory output and the system switches to stand-by. Off: Disabled energy savings. This is to be used should the accessory power supply output is to be always activated, e.g. if keypads powered at 24VDC or other devices that need to be always powered, are used.	(ON)	
rEn	The remote storage of the radio transmitter codes is enabled or disabled (see par. REMOTE LEARNING). On: Enabled remote storage Off: Disabled remote storage.	(OFF)	

RADIO (rRd)

MENU	FUNCTION
PP	By selecting this function, the receiver is waiting for (Push) a transmitter code to be assigned to the step-by-step function. Press the transmitter key, which is to be assigned to this function. If the code is valid, it will be stored in memory and OK will be displayed. If the code is not valid, the Err message will be displayed.
2ch	By selecting this function, the receiver is waiting for (Push) a transmitter code to be assigned to the second radio channel. Press the transmitter key, which is to be assigned to this function. If the code is valid, it will be stored in memory and OK will be displayed. If the code is not valid, the Err message will be displayed.
SAIr	When this function is selected, the receiver awaits (Push) a transmitter code to be assigned to the SAIR function (see SAIR parameter). Press the transmitter key, which is to be assigned to this function. If the code is valid, it will be stored in memory and OK will be displayed. If the code is not valid, the Err message will be displayed.
cLr	By selecting this function, the receiver is waiting for (Push) a transmitter code to be erased from memory. If the code is valid, it will be stored in memory and OK will be displayed. If the code is not valid, the Err message will be displayed.
rEr	The memory of the receiver is entirely erased. Confirmation for the operation is asked.

NUMBER OF CYCLES (nRRn)

The number of cycles (open+close) completed by the system is displayed.
When the push-button <PG> is pressed once, the first 4 digits are displayed, if the push-button is pressed once more, the last 4 digits are displayed.
E.g. <PG> 0012 >>> <PG> 3456: 123.456 cycles were performed.

MAINTENANCE (nRc t)

This function allows to activate the indication of maintenance required after a certain number of operations, preset by the installer. To activate and select the number of operations, proceed as follows:
Press the <PG> button, OFF is displayed, indicating that the function is disabled (default).
Select one of the numbers shown (from OFF to 100) by using the <+> and <-> keys. The figures express the value of hundreds of cycles (e.g.: the number 50 means 5000 operations).
Press OK to activate the function. The PROG message is displayed.
The warning of maintenance required is indicated to the user through the flashing of the courtesy light LEDs during the opening and closing phases.

RESET (rE5)

RESET of the control unit. WARNING: Returns the control unit to the default values.
When the <PG> push-button is pressed once, the RES wording begins to flash, if the push-button <PG> is pressed once more, the control unit is reset.
Note: neither the transmitter codes nor the position and stroked of the gate leaf will be erased from the receiver.

AUTOSET (Aut o)

The self-calibration of the triggering thresholds of the anti-crash device (amperometric sensor), as well as the stroke learning are performed. See paragraph SELF-LEARNING

PASSWORD (cod E)

It allows to type in an access protection code to the programming of the control unit.

A four-character alphanumeric code can be typed in by using the numbers from 0 to 9 and the letters A-B-C-D-E-F.

The default value is 0000 (four zeros) and shows the absence of a protection code.

While typing in the code, this operation can be cancelled at any moment by pressing keys + and – simultaneously. Once the password is typed in, it is possible to act on the control unit by entering and exiting the programming mode for around 10 minutes in order to allow adjustments and tests on functions.

By replacing the 0000 code with any other code, the protection of the control unit is enabled, thus preventing the access to any other menu. If a protection code is to be typed in, proceed as follows:

- select the Code menu and press OK.
- the code 0000 is shown, also in the case a protection code has been previously typed in.
- the value of the flashing character can be changed with keys + and -.
- press OK to confirm the flashing character, then confirm the following one.
- after typing in the 4 characters, a confirmation message “CONF” appears.
- after a few seconds, the code 0000 appears again
- the previously stored protection code must be reconfirmed in order to avoid any accidental typing in.

If the code corresponds to the previous one, a confirmation message “OK” appears.

The control unit automatically exits the programming phase. To gain access to the Menus again, the stored protection code must be typed in.

IMPORTANT: TAKE NOTE of the protection code and KEEP IT IN A SAFE PLACE for future maintenance operations. To remove the code from a protected control unit, enter the programming mode with the password and reset the code to the 0000 default value.

IF YOU LOOSE THE CODE, PLEASE CONTACT THE AUTHORISED SERVICE CENTER FOR THE TOTAL RESET OF THE CONTROL UNIT.

ATTENTION:

After any LOGIC change or control panel reset, it is necessary to perform a self-learning procedure (Menu Auto - See Stroke self learning)

EMERGENCY BATTERY

An optional accessory to power the control unit is available in the event the mains power supply is cut off.

The kit is composed of a battery charger and two 12V rechargeable batteries, fixing brackets, screws and cables.

For further information, please refer to instructions supplied with the accessory.

TRANSMITTER REMOTE LEARNING

If the transmitter code is already stored in the receiver, the remote radio learning can be carried out (without accessing the control unit).

IMPORTANT: The procedure should be carried out with gate in the opening phase, during the TCA dwell time.

Proceed as follows:

- 1 Press the hidden key of the transmitter, the code of which has already been stored in memory.
- 2 Within 5 seconds, press the already memorised transmitter key corresponding to the channel to be matched to the new transmitter. The flashing light switches on.
- 3 Within 10 seconds, press the hidden key of the new transmitter.
- 4 Within 5 seconds, press the key of the new transmitter to be matched to the channel selected at item 2. The flashing light switches off.
- 5 The receiver stores the new transmitter code and exits from the programming mode immediately.

ERROR MESSAGES

Some messages that are displayed in the event of malfunctions are shown hereunder:

<i>Err</i>	Error, radiotransmitter self-adjustment or self-learning	If the error occurs during self-learning, check the STOP/PHOT/BAR/PP/OPEN/CLOSE. inputs or whether frictions occur during the door leaf stroke. If the error occurs during self-learning of the radio-transmitters, this means that the memory of the receiver is no longer able to receive other transmitters or the transmitter is not compatible.
<i>Err 1</i>	Error, motor	Check connections to the motor
<i>Err 2</i>	Error, photocells	Check connections to photocells
<i>Err 3</i>	Error, encoder	Check connections to the encoder
<i>RNP</i>	Triggering of the amperometric sensor	An obstacle or a point of friction has caused the triggering of the amperometric sensor. Remove the obstacle or check the door stroke. Act on the PMO/PMC/PSO/PSC parameter, if required.

<p>ἔκρηψ</p>	<p>Triggering of the thermal switch</p>	<p>The control unit has switched the system to a rest status due to an excessive number of consecutive operations. If a sufficient cooling time has elapsed, the control unit is reset to normal operation. In the negative, a fault in the motor might have occurred, which requires the replacing of the motor.</p>
--------------	---	---

DIAGNOSTICS

In the event of malfunctions, by pressing key + or - the status of all inputs (limit switches, control and safety) can be displayed. One segment of the display is linked to each input. In the event of failure it switches on according to the following scheme.

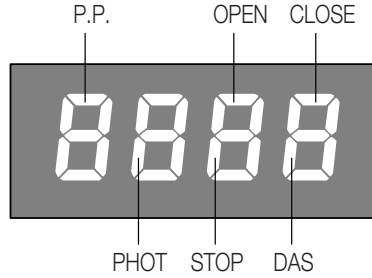

N.C. inputs are represented by the vertical segments. N.O. inputs are represented by the horizontal segments.

WASTE DISPOSAL

If the product must be dismantled, it must be disposed according to regulations in force regarding the differentiated waste disposal and the recycling of components (metals, plastics, electric cables, etc..). For this operation it is advisable to call your installer or a specialised company.

EG-Konformitätserklärung

Erklärung gemäß Richtlinie 2004/108/CE(EMV); 2006/95/CE(LVD)

Hersteller:

Automatismi Benincà SpA

Adresse:

Via Capitello, 45 - 36066 Sandrigo (VI) - Italien

Erklärt, dass das Produkt:

Die Steuereinheit für 1 Motor zu 24Vdc für Sektionaltore: CP.J ESA.

folgenden EG-Richtlinien entspricht:

• **RICHTLINIE 2004/108/EG DES EUROPÄISCHEN PARLAMENTS UND DES RATES** vom 15. Dezember 2004 zur Angleichung der Rechtsvorschriften der Mitgliedstaaten über die elektromagnetische Verträglichkeit und zur Aufhebung der Richtlinie 89/336/EWG, gemäß nachstehenden Normen:

EN 61000-6-2:2005, EN 61000-6-3:2007.

• **RICHTLINIE 2006/95/EG DES EUROPÄISCHEN PARLAMENTS UND DES RATES** vom 12. Dezember 2006 zur Angleichung der Rechtsvorschriften der Mitgliedstaaten betreffend elektrische Betriebsmittel zur Verwendung innerhalb bestimmter Spannungsgrenzen, gemäß nachstehenden Normen:

EN 60335-1:2002 + A1:2004 + A11:2004 + A12:2006 + A2:2006 + A13:2008; EN 60335-2-103:2003.

Falls anwendbar:

• **RICHTLINIE 1999/5/EG DES EUROPÄISCHEN PARLAMENTS UND DES RATES** vom 9. März 1999 über Funkanlagen und Telekommunikationsendeinrichtungen und die gegenseitige Anerkennung ihrer Konformität, gemäß nachstehenden Normen: ETSI EN 301 489-3 V1.4.1 (2002) + ETSI EN 301 489-1 V1.4.1 (2002) + ETSI EN 300 220-3 V1.1.1 (2000) + EN 60950-1 (2001)

Benincà Luigi, Rechtsvertreter

Sandrigo, 04/03/2011.

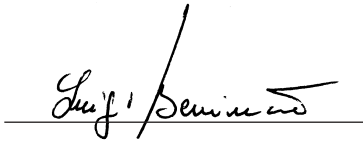

HINWEISE

Dieses Handbuch ist ausschließlich qualifiziertem Personal für die Installation und Wartung von automatischen Öffnungsvorrichtungen bestimmt.

Es enthält keine Informationen die für den Endbenutzer interessant oder nützlich sein könnten.

Bewahren Sie dieses Handbuch für Nachschlagzwecke auf.

Der Installateur hat dem Benutzer alle Informationen über den automatischen, manuellen und Not-Betrieb der Automatik zusammen mit der Bedienungsanleitung zu liefern.



Das Stromnetz muss mit einem allpoligen Schalter bzw. Trennschalter ausgestattet sein, dessen Kontakte einen Öffnungsabstand gleich oder größer als 3 aufweisen.

Kontrollieren ob der elektrischen Anlage ein geeigneter Differentialschalter und ein Überspannungsschutzschalter vorgeschaltet sind. Einige Installationstypologien verlangen den Anschluss des Flügels an eine Erdungsanlage laut den geltenden Sicherheitsnormen.

Die elektrische Installation und die Betriebslogik müssen den geltenden Vorschriften entsprechen.

Die Leiter die mit unterschiedlichen Spannungen gespeist werden, müssen physisch getrennt oder sachgerecht mit einer zusätzlichen Isolierung von mindestens 1 mm isoliert werden.

Die Leiter müssen in der Nähe der Klemmen zusätzlich befestigt werden.

Während der Installation, der Wartung und der Reparatur, die Anlage stromlos machen bevor an den elektrischen Teilen gearbeitet wird.

Alle Anschlüsse nochmals prüfen, bevor die Zentrale mit Strom versorgt wird.

Die nicht verwendeten N.C. Eingänge müssen überbrückt werden.

Die in diesem Handbuch enthaltenen Beschreibungen und Abbildungen sind nicht verbindlich. Ausgenommen der Haupteigenschaften des Produkts, behält sich der Hersteller das Recht vor eventuelle technische, konstruktive oder kommerzielle Änderungen vorzunehmen ohne dass er vorliegende Veröffentlichung auf den letzten Stand bringen muss.

TECHNISCHE DATEN

Speisung der Steuereinheit	24 Vdc
Stromversorgung	230 Vac 50/60 Hz oder 115Vac 50/60Hz je nach Ausführung
Motorausgang	1 motor 24Vdc
Maximale Motorenleistung	220 W
Ausgang Speisung Zubehör	24Vdc 1A max.
Schutzklasse	IP40
Betriebstemperatur	-20°C / +50°C
Funkempfänger	433,92 MHz eingebaut und konfigurierbar (Rolling-Code oder fest+Rolling-Code)
Programmierbare Codes	64 rolling-code

STEUEREINHEIT CP.J4 ESA

ELEKTRISCHE ANSCHLÜSSE

In der nachstehenden Tabelle sind die elektrischen und in Abb. 1 dargestellten Anschlüsse beschrieben:

Klemmen	Funktion	Beschreibung
L/N	Speisung	Eingang 230Vac 50/60Hz (L-Phase/N- Nulleiter)
L1/N1	Primär Trafo	Verbinder für den Anschluss des primären Transformators L1: Linie N1: Nulleiter
0V/MOT/ AUX	Sekundär Trafo	Verbinder für den Anschluss des sekundären Transformators 0V: Eingang 0V - MOT: 30 Vac - AUX: 18 Vac
M1	Motor	Schnellverbinder für den Anschluss des Motors mit Encoder
BAR/BAR	SICHERHEITS- LEISTE	Eingang Kontakt Näherungsleiste. An den Klemmen ist ein Widerstand von 8,2 KOhm installiert. Resistive Leiste 8K2: Die Leiste an die Klemmen schließen und den vorinstallierten Widerstand laut Abbildung 3 entfernen. Mechanische Leiste: Die Leiste an den Widerstand, laut Abbildung 3, in Reihe schalten. Das Einschalten der Leiste hält die Bewegung des Flügels an und schaltet ca. 3 sec. lang um.
CLOSE	SCHLIESSEN	Eingang Taste SCHLIESSEN (Kontakt N.O.)
OPEN	ÖFFNEN	Eingang Taste ÖFFNEN (Kontakt N.O.) Es besteht die Möglichkeit einen Zeitgeber bzw. eine Uhr zu installieren, die das Öffnen zu einer bestimmten Zeit steuert.
PHOT	Fotozelle	Eingang Fotozelle aktiv beim Schließen (Kontakt N.C.).
STOP	STOP	Eingang Taste STOP (Kontakt N.C.)
P.P.	Schritt-Schritt	Eingang Taste Schritt-Schritt (Kontakt N.O.)
+COM	GEMEIN	Gemein für alle Steuerungseingänge.
SHIELD/ANT	Antenne	Anschluss Antenne Karte eingebauter Funkempfänger SHIELD: Schirm / ANT: Signal
+ 24V -	24 Vac/dc	Ausgang Speisung Zubehör 24Vdc/1A max.
BLINK	Blinkleuchte	Anschluss Blinkleuchte 24Vdc 15W max.
AUX1	AUX1	Reiner Kontakt (N.O.), über Parameter AUX1 als SCA (Meldeleuchte offenes Tor), zweiter Funkkanal, Höflichkeitslicht oder als Zone (siehe Parameter AUX1) konfigurierbar.

SELBSTLERNFUNKTION FÜR MASSE UND EICHUNG DER QUETSCHSICHERHEITSVORRICHTUNG

Nachdem die Automatik montiert und elektrisch angeschlossen worden ist und alle erforderlichen Funktionen programmiert worden sind, muss die Selbstlernfunktion für die Maße und die Eichung der Schaltschwellen der Quetschsicherheitsvorrichtung (Stromsensor) durchgeführt werden.

Als Erstes die mechanischen Anschläge für das Öffnen und Schließen positionieren:

- von Hand den Flügel entschleunern und vollkommen schließen; danach den mechanischen Anschlag für die Schließposition am Zugwagen positionieren und blockieren.
- den Flügel vollkommen öffnen; danach den mechanischen Anschlag für die Öffnungsposition am Zugwagen positionieren und blockieren.

Weitere Informationen sind in den mitgelieferten Gebrauchsanweisungen enthalten.

Nun können die Öffnungs- und die Schließposition gespeichert werden:

Das Menü AUTO abrufen und die Taste <PGM> drücken.

Am Display wird die Schrift PUSH angezeigt.

Nochmals die Taste <PGM> drücken. Die Prozedur zur Selbsteichung beginnt: Am Display wird die Schrift PRG angezeigt und es werden mindestens 2 vollständige Bewegungen gesteuert.

Nach beendeter Prozedur, wird am Display die Schrift OK angezeigt.

Die Prozedur kann von einer beliebigen Flügelposition aus durchgeführt und jederzeit durch das gleichzeitige Drücken der Tasten <+> oder <-> oder wenn die Eingänge STOP/PHOT/BAR/PP/OPEN/CLOSE einschalten, unterbrochen werden.

Am Ende der Autoset-Prozedur werden die Parameter PMO/PMC/PSO/PSC – falls sie zuvor geändert wurden – wieder auf die Defaultwerte zurück geschaltet. Wurde die Prozedur nicht erfolgreich beendet, wird die Fehlermeldung ERR angezeigt. Prüfen Sie in diesem Fall ob Hindernisse oder Reibungen des Flügels die Ursache dafür sind.

WICHTIG: Bei dem Drehmoment wurden die Schwankungen des Widerstands berücksichtigt, die während der Flügelbewegung vorkommen. Der gesamte Hub ist in 64 Öffnungs- und 64 Verschlusschritte aufgeteilt, deren optimales Drehmoment von der Einheit gelesen und gespeichert wird.

PROGRAMMIERUNG

Die Programmierung der verschiedenen Funktionen der Zentrale erfolgt über das LCD Display an Bord der Zentrale indem die gewünschten Werte im Programmiermenü, wie nachstehend beschrieben eingerichtet werden.

Das Menü Parameter ermöglicht es einer Funktion einen numerischen Wert zuzuordnen, wie es bei einem Trimmer der Fall ist. Das Menü der Logik ermöglicht es eine Funktion zu aktivieren oder deaktivieren, ähnlich wie bei der Einstellung eines Dip-Schalters. In den Menüs Parameter und Logik können zudem noch andere Sonderfunktionen eingestellt werden, die je nach Modell oder Software-Version unterschiedlich sind.

GEBRAUCH DER PROGRAMMIERUNGSTASTEN

Die Taste <PG> drücken, um das Hauptmenü (PAR>>LOG>>RADIO>>...) abzurufen, dessen Optionen über die Tasten + und – gewählt werden können.

Das Hauptmenü über die Taste <PG> wählen, um das Menü der gewünschten Funktionen abrufen zu können.

- Die Taste <+> drücken, um das Menü der Funktionen von oben nach unten abzurollen
- Die Taste <-> drücken, um das Menü der Funktionen von unten nach oben abzurollen.
- Durch Drücken der Taste <PG> kann man eventuelle Einstellungen ändern.
- Mit den Tasten <+> und <-> kann man eingerichtete Werte ändern.
- Drückt man nochmals die Taste <PG>, wird der Wert programmiert und am Display wird die Schrift „PRG“ angezeigt.

BEMERKUNGEN:

Durch gleichzeitiges Drücken der Tasten <+> und <-> im Inneren des Menüs ‚Funktion‘, kann man das vorhergehende Menü abrufen ohne Änderungen vorzunehmen.

Die Taste <+> oder <-> gedrückt halten, um die Zu-/Abnahme des Wertes zu beschleunigen.

Nach einer Wartezeit von 30 Sekunden, schaltet die Zentrale den Programmiermodus und das Display aus.

Das Drücken der Taste <-> bei ausgeschaltetem Display entspricht einem Impuls P.P.

PARAMETER, LOGIK UND SONDERFUNKTIONEN

In den nachstehenden Tabellen sind die einzelnen Funktionen der Zentrale beschrieben.

PARAMETER (PRr)			
MENÜ	FUNKTION	MIN-MAX-(Default)	MEMO
TCR	Zeit für das automatische Schließen. Aktiv nur mit Logik „TCA“=ON Wenn die eingestellte Zeit abgelaufen ist, steuert die Zentrale das Schließen.	1-240-(40s)	
TSN	Regelt die Dauer der Geschwindigkeitsabnahme beim Schließen. Der Wert ist in Prozent im Verhältnis zum Gesamtwert des Hubs ausgedrückt. Während des Öffnungsvorgangs wird die Geschwindigkeitsabnahme automatisch eingestellt und benötigt keine weitere Einstellung.	1-99-(10%)	
FSLS	Regelt die Geschwindigkeit beim Öffnen und Schließen.	1-99-(99)	
SLdS	Regelt die Geschwindigkeit während der Phase der Geschwindigkeitsabnahme.	1-99-(20)	
SA Ir	Regelt den partiellen Öffnungsbereich, der vom zweiten Kanal des Sendegeräts gesteuert wird, wenn dieser mit der Funkfunktion SAIR gespeichert ist. Das automatische Schließen TCA hat keinen Einfluss auf das partielle Öffnen. Die teilweise Öffnung kann nur erfolgen, wenn der Flügel vollkommen geschlossen ist. Der Wert wird in Zentimeter.	3-250-(5)	
Pno	Regelt die Schaltschwelle der Quetschsicherheitsvorrichtung* (Stromsensor) während dem Öffnen bei normaler Geschwindigkeit. 1: maximale Empfindlichkeit – 99: mindeste Empfindlichkeit	1-99-(20%)	

PNc	Regelt die Schaltschwelle der Quetschsicherheitsvorrichtung* (Stromsensor) während dem Schließen bei normaler Geschwindigkeit. 1: maximale Empfindlichkeit – 99: mindeste Empfindlichkeit	1-99-(20%)	
PSo	Regelt die Schaltschwelle der Quetschsicherheitsvorrichtung* (Stromsensor) während dem Öffnen bei verringerter Geschwindigkeit. 1: maximale Empfindlichkeit – 99: mindeste Empfindlichkeit	1-99-(20%)	
PSc	Regelt die Schaltschwelle der Quetschsicherheitsvorrichtung* (Stromsensor) während dem Schließen bei verringerter Geschwindigkeit. 1: maximale Empfindlichkeit – 99: mindeste Empfindlichkeit	1-99-(10%)	
tLS	Nur mit Parameter AUX1=2f aktiv. Regelt die Aktivierungsdauer des Dienstlichtes.	1-240-(60s)	
SP in	Regelt die Riemenzugstrecke wenn die Automatik den Anschlag beim Schließen erreicht.	0-20-(3)	
AUX 1	Wählt die Betriebsweise des Ausgangs AUX1: 0: Meldeleuchte Tor offen Die Meldeleuchte ist bei geschlossenem Tor ausgeschaltet, blinkt während der Torbewegung und leuchtet fest, wenn das Tor offen steht. Siehe Schaltplan. 1: zweiter Funkkanal. Der Ausgang wird über den Funkkanal des eingebauten Funkempfängers gesteuert (siehe Menü FUNK). 2: Dienstlicht Der Kontakt schließt sich während der über den Parameter TLS eingestellten Zeit. Die Zeit läuft ab, sobald der Öffnungsvorgang beginnt. 3: Zonenlicht Der Kontakt schließt sich während der Öffnungsphase und bleibt während der gesamten Zeit TCA geschlossen. Er öffnet sich erst wieder, wenn das Tor geschlossen ist.	0-3-(3)	

*** ACHTUNG: EINE FALSCH EINSTELLUNG DIESER PARAMETER KANN GEFÄHRLICH SEIN. DIE GELTENDEN VORSCHRIFTEN BEACHTEN!!**

LOGICHE (LÖG I)			
MENÜ	FUNKTION	DEFAULT	MEMO
tCA	Aktiviert oder deaktiviert den automatischen Schließvorgang. On: automatischer Schließvorgang aktiviert Off: automatischer Schließvorgang deaktiviert	(OFF)	
ibL	Aktiviert oder deaktiviert die Funktion Wohngemeinschaft. On: Funktion Wohngemeinschaft aktiviert. Auf den Öffnungsvorgang haben weder der Schritt-Schritt-Impuls noch der Impuls des Sendegeräts Einfluss. Off: Funktion Wohngemeinschaft deaktiviert.	(OFF)	
ibcA	Aktiviert oder deaktiviert die Steuerungen PP während der Phase TCA. On: Steuerungen PP nicht aktiviert. Off: Steuerungen PP aktiviert.	(OFF)	
ScL	Aktiviert oder deaktiviert den schnellen Schließvorgang, aber nur wenn TCA:ON. On: schnelles Schließen aktiviert. Bei offenem Tor hat das Einschalten der Fozelle das automatische Schließen nach 3 s. zur Folge. Falls die Fozelle beim Öffnen einschaltet, wird der Ablauf zu Ende geführt und nach 3s das Schließen gesteuert. Off: schnelles Schließen deaktiviert.	(OFF)	
PP	Wählt die Betriebsweise der "Taste P.P." und des Sendegeräts. On: Betrieb: ÖFFNEN > SCHLIESSEN > ÖFFNEN Off: Betrieb: ÖFFNEN > STOP > SCHLIESSEN > STOP >	(OFF)	
PrE	Aktiviert oder deaktiviert das Vorblinken. On: Vorblinken aktiviert. Das Vorblinken beginnt 3 sec. vor dem Einschalten des Motors. Off: Vorblinken deaktiviert.	(OFF)	
LtCA	Aktiviert oder deaktiviert das Blinklicht während der Zeit TCA On: Blinklicht aktiv. Off: Blinklicht nicht aktiv.	(OFF)	
cuAr	Aktiviert oder deaktiviert die Sendegeräte mit programmierbarem Code. On: Funkempfänger ist nur für Sendegeräte mit variablem Code aktiviert (Rolling-Code). Off: Funkempfänger ist für Sendegeräte mit variablem (Rolling-Code) und programmierbarem Code (Selbstlernfunktion und Dip-Schalter) aktiviert.	(ON)	

Soft	Aktiviert oder deaktiviert den Start bei verringerter Geschwindigkeit. On: Der Start erfolgt bei verringerter Geschwindigkeit 2 Sekunden lang; danach wird auf normale Geschwindigkeit geschaltet. Off: Start bei verringerter Geschwindigkeit nicht aktiv.	(ON)	
InuA	Aktiviert oder deaktiviert das Umschalten beim Öffnen nach dem Einschalten der Quetschsicherheitsvorrichtung (Stromsensor). On: Umschalten aktiviert. Das Einschalten des Stromsensor hat das Umschalten zur Folge. Off: Umschalten nicht aktiviert. Das Einschalten des Stromsensor hat das Anhalten zur Folge.	(OFF)	
SASo	Aktiviert oder deaktiviert das Anhalten des Flügels bevor er den mechanischen Anschlag beim Öffnen erreicht ON: Die Zentrale hält den Flügel circa 5 cm vor dem mechanischen Anschlag an. Dadurch erfolgt das Anhalten stufenweise und ohne Vibrationen. OFF: Die Zentrale hält den Flügel bei Erreichen des mechanischen Anschlags an.	(OFF)	
tSt 1	Aktiviert oder deaktiviert die Funktion der Fotozellenprüfung. Bevor der Schließvorgang vorgenommen wird, prüft die Einheit das Umschalten des Fotozellenkontakts. Wenn die Prüfung negativ ausfällt, wird der Schließvorgang nicht durchgeführt. On: Prüfung der Fotozelle aktiviert Off: Prüfung der Fotozelle deaktiviert	(OFF)	
ESA	Aktiviert oder deaktiviert die Funktion Energieersparnis „ESA“. On: Energieersparnis aktiviert. Die Einheit unterbricht nach 10 sec. Stillstand die Stromversorgung am Ausgang des Zubehörs und schaltet auf Standby. Off: Energieersparnis deaktiviert. Zu verwenden, wenn der Ausgang des Zubehörs immer mit Strom versorgt werden soll, wie im Falle von Tastaturen, die mit 24 Vdc gespeist werden oder Vorrichtungen, die immer aktiviert bleiben müssen.	(ON)	
rEn	Aktiviert oder deaktiviert das Einschalten von fern der Sendegeräte (siehe Paragraph LERNFUNKTION VON FERN). On: Einschalten von fern aktiviert Off: Einschalten von fern deaktiviert	(OFF)	

FUNK (rFd)

MENU	FUNZIONE
PP	Wird diese Funktion gewählt, wartet (Push) der Empfänger auf einen Sendercode der der Schritt-Schritt-Funktion zugeteilt werden muss. Taste des Sendegeräts drücken, dem diese Funktion zugeteilt werden soll. Ist der Code gültig, wird dieser gespeichert und die Meldung OK angezeigt. Ist der Code ungültig, wird die Meldung Err angezeigt.
2ch	Wird diese Funktion gewählt, wartet (Push) der Empfänger auf einen Sendercode der dem zweiten Funkkanal zugeteilt werden muss. Taste des Sendegeräts drücken, dem diese Funktion zugeteilt werden soll. Ist der Code gültig, wird dieser gespeichert und die Meldung OK angezeigt. Ist der Code ungültig, wird die Meldung Err angezeigt.
SA Ir	Wird diese Funktion gewählt, wartet (Push) der Empfänger auf einen Sendercode der der Funktion SAIR zugeteilt werden muss. Taste des Sendegeräts drücken, dem diese Funktion zugeteilt werden soll. Ist der Code gültig, wird dieser gespeichert und die Meldung OK angezeigt. Ist der Code ungültig, wird die Meldung Err angezeigt.
CLr	Wird diese Funktion gewählt, wartet (Push) der Empfänger auf einen Sendercode der gelöscht werden muss. Ist der Code gültig, wird dieser gelöscht und die Meldung OK angezeigt. Ist der Code ungültig oder nicht gespeichert, wird die Meldung Err angezeigt.
rEr	Löscht den gesamten Speicher des Empfängers. Der Vorgang muss bestätigt werden.

ANZAHL DER ZYKLEN (nFn)

Zeigt die komplette Anzahl der Zyklen an (öffnen + schließen) die von der Automatik durchgeführt wurden. Nachdem die Taste <PG> ein erstes Mal gedrückt worden ist, werden die ersten 4 Zahlen angezeigt; nach einem zweiten Tastendruck werden die letzten 4 Zahlen angezeigt.
Bsp.: <PG> 0012 >> <PG> 3456: 123.456 Zyklen wurden durchgeführt.

WARTUNGSZYKLUS (MRC I)

Diese Funktion ermöglicht es die Wartungsmeldung nach einer vom Installateur vorgegebenen Anzahl Betätigungen zu aktivieren. Um eine Anzahl Betätigungen einzugeben und zu aktivieren, folgendermaßen vorgehen:
Taste <PG> drücken. Am Display wird OFF angezeigt, was bedeutet, dass die Funktion deaktiviert ist (Defaultwert).
Über die Tasten <+> e <-> eine der vorgeschlagenen Zahl wählen (von OFF bis 100). Die Werte beziehen sich auf Hundert Betätigungen (Bsp.: 50 bedeutet 5000 Betätigungen). Die Taste OK drücken, um die Funktion zu aktivieren. Am Display wird die Meldung PROG angezeigt. Die Wartungsnachfrage wird durch das Blinken der LEDs der Höflichkeitsleuchte während des Öffnens oder Schließens gemeldet.

RESET (rE5)

Reset der Zentrale. ACHTUNG! Stellt an der Zentrale die Default-Werte wieder ein.
Nachdem die Taste <PG> ein erstes Mal gedrückt worden ist, blinkt die Schrift RES; wenn die Taste <PG> ein zweites Mal gedrückt wird, wird das Reset der Zentrale durchgeführt.
Bemerkung: Die Sendegeräte werden nicht aus dem Empfänger gelöscht.

AUTOSET (Rüt o)

Selbstlernfunktion durch welche die Vorrichtung den Hub der Automation und die Eichung der Schaltschwellen der Quetschsicherheitsvorrichtung (Stromsensor) lernt.
Siehe Paragraph SELBSTLERNFUNKTION

SCHÜSSELCODE (codE)

Gestattet es einen einzugeben, um den Zugriff auf die Programmierung der Einheit zu schützen.
Der Code muss aus vier alphanumerischen Zeichen bestehen (0 bis 9 und/oder A-B-C-D-E-F).
Man kann jederzeit den Vorgang der Code-Eingabe durch das gleichzeitige Drücken der Tasten + und – unterbrechen. Nachdem das Passwort eingegeben worden ist, kann die Programmierung nur noch für ungefähr 10 Minuten abgerufen werden, um eventuelle Einstellungen vorzunehmen und Tests durchzuführen.
Der Default-Wert lautet 0000 (vier Mal Null) und bedeutet, dass kein Schlüsselcode eingegeben worden ist.
Wird der Code 0000 durch irgend einen anderen Code ersetzt, so wird der Zugriff auf alle Menüs der Einheit verhindert. Um einen Schlüsselcode einzugeben, folgendermaßen vorgehen:

- Das Menü CODE abrufen und die Taste OK drücken.
- Es wird der Code 0000 auch dann angezeigt, wenn zuvor ein Schlüsselcode eingegeben wurde.
- Über die Tasten + und – kann der Wert des blinkenden Zeichens geändert werden.
- Durch Drücken der Taste OK, wird das blinkende Zeichen bestätigt und es kann das nächste Zeichen eingegeben werden.
- Nachdem alle vier Zeichen eingegeben worden sind, erscheint zur Bestätigung die Meldung "CONF".
- Nach einigen Sekunden wird der Code 0000 nochmals angezeigt.
- An dieser Stelle muss der soeben neu eingegebene Schlüsselcode bestätigt werden, um versehentliche Eingaben zu vermeiden. Stimmt der Code mit dem zuvor eingegebenen ein, so wird zur Bestätigung die Meldung OK angezeigt.

Die Einheit beendet den Programmierungsvorgang automatisch. Um das Menü erneut abrufen zu können, ist von nun an die Eingabe des gespeicherten Schlüsselcodes erforderlich.

WICHTIG: Notieren Sie sich den Schlüsselcode und BEWAHREN SIE IHN für zukünftige Wartungszwecke AN EINEM SICHEREN Ort auf. Um einen eingegebenen Schlüsselcode aus der geschützten Einheit zu löschen, die Programmierung mit dem Passwort abrufen und den Default-Wert 0000 einstellen.

SOLLTE DER SCHLÜSSELCODE VERLOREN GEHEN, WENDEN SIE SICH BITTE AN DIE KUNDENDIENSTSTELLE, DIE EIN RESET DER GESAMTEN EINHEIT VORNEHMEN WIRD.

ACHTUNG:

Nach jeder Änderung der Logik oder nach der Rückstellung der Zentrale (Reset), muss die Selbstlernprozedur vorgenommen werden (Menü Auto – siehe Selbstlernfunktion für Maße)

NOTFALL-BATTERIE

Als Option ist ein Zubehör zur Speisung der Zentrale im Falle eines Stromausfalls erhältlich.
Das Set besteht aus einer Batterieladungs-Karte und aus zwei wiederaufladbaren Batterien zu 12V sowie aus einem Befestigungsbügel, Schrauben und Kabeln.
Für weitere Informationen beziehen Sie sich bitte auf die Anweisungen, die dem Zubehör beigelegt sind.

LERNFUNKTION VON FERN DER SENDEGERÄTE

Wenn man über ein Sendegerät verfügt, das schon im Empfänger gespeichert ist, kann man die Lernfunktion über Funk von Fern vornehmen (ohne auf die Zentrale verwenden zu müssen).

WICHTIG: Der Vorgang muss vorgenommen werden, wenn die Torflügel beim Öffnen auf die TCA Pause geschaltet sind.

Folgendermaßen vorgehen:

- 1 Versteckte Taste des schon gespeicherten Sendegeräts drücken.
- 2 Innerhalb von 5s die Taste des schon gespeicherten Sendegeräts drücken, die dem Kanal entspricht, der dem neuen Sendegerät zugeteilt werden soll. Die Leuchte beginnt zu blinken.
- 3 Innerhalb von 10s , die versteckte Taste des neuen Sendegeräts drücken.
- 4 Innerhalb von 5s die Taste des neuen Sendegeräts drücken, die dem Kanal entspricht, der unter Punkt 2 gewählt wurde. Die Leuchte beginnt zu blinken.
- 5 Der Empfänger speichert das neue Sendegerät und beendet sofort die Programmierung.

FEHLERMELDUNGEN

In der Folge werden einige Meldungen aufgeführt, die am Display im Falle von Betriebsstörungen angezeigt werden:

<i>Err</i>	Selbsteichungsfehler oder Fehler der Selbstlernfunktion des Senders	Wenn der Fehler während der Selbstlernfunktion stattfindet, den Zustand der Eingänge STOP/PHOT/BAR/PP/OPEN/CLOSE. kontrollieren und sicherstellen, dass die Flügelbewegung nicht gehindert wird. Wenn der Fehler während der Selbstlernfunktion des Senders vorkommt, bedeutet das, dass der Speicher des Empfängers keine weiteren Sender speichern kann oder dass das Sendegerät nicht kompatibel ist.
<i>Err 1</i>	Fehler Motor	Anschlüsse des Motors prüfen
<i>Err 2</i>	Fehler Fotozellen	Anschlüsse der Fotozellen prüfen
<i>Err 3</i>	Fehler ENCODER	Anschlüsse des Encoders prüfen
<i>AMP</i>	Stromsensor eingeschaltet	Der Stromsensor wurde durch ein Hindernis oder einen Widerstand eingeschaltet. Das Hindernis entfernen oder den Flügelhub prüfen. Ggf. den Parameter PMO/PMC/PSO/PSC einstellen.
<i>Ehrn</i>	Schutzschalter aktiviert	Die Einheit hat die Automatik auf Stillstand geschaltet, weil die Anzahl der nacheinander durchgeführten Betätigungen zu hoch ist. Wenn die Einheit abgekühlt ist, schaltet sie wieder auf Normalbetrieb. Sollte dies nicht erfolgen, könnte der Motor defekt sein. In diesem Fall den Motor ersetzen.

DIAGNOSE

Bei Betriebsstörungen kann man durch den Zustand aller Eingänge anzeigen lassen (Endschalter, Steuerung und Sicherheit). Jedem Eingang ist ein Displaysegment zugeteilt, das bei der Aktivierung laut nachstehendem Schema aufleuchtet

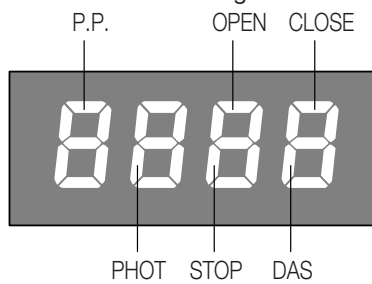

Den normalerweise geschlossenen Eingängen entsprechen die vertikalen Segmente.
Den normalerweise offenen Eingängen entsprechen die horizontalen Segmente.

ENTSORGUNG

Wird das Gerät außer Betrieb gesetzt, müssen die gültigen Gesetzesvorschriften zur differenzierten Entsorgung und Wiederverwendung der Einzelkomponenten, wie Metall, Plastik, Elektrokabel, usw., beachtet werden. Rufen Sie Ihren Installateur oder eine Entsorgungsfirma.

Déclaration CE de conformité

Déclaration conforme aux Directives 2004/108/CE(EMC); 2006/95/CE(LVD)

Fabricant:

Automatismi Benincà SpA

Adresse:

Via Capitello, 45 - 36066 Sandrigo (VI) - Italia

Déclare que le produit:

Centrale de commande pour 1 moteur 24Vdc, pour portes sectionnelles: CP.J ESA

est conforme aux conditions requises par les Directives CE suivantes:

DIRECTIVE 2004/108/CE DU PARLEMENT EUROPÉEN ET DU CONSEIL du 15 décembre 2004 concernant le rapprochement des législations des États membres relatives à la compatibilité électromagnétique et qui abroge la Directive 89/336/CEE selon les suivantes normes harmonisées:

EN 61000-6-2:2005, EN 61000-6-3:2007.

• **DIRECTIVE 2006/95/CE DU PARLEMENT EUROPÉEN ET DU CONSEIL** du 12 décembre 2006 concernant le rapprochement des législations des États membres relatives au matériel électrique destiné à être employé dans certaines limites de tension, selon les suivantes normes harmonisées:

EN 60335-1:2002 + A1:2004 + A11:2004 + A12:2006 + A2:2006 + A13:2008; EN 60335-2-103:2003.

Si applicable:

• **DIRECTIVE 1999/5/CE DU PARLEMENT EUROPÉEN ET DU CONSEIL** du 9 mars 1999 concernant les équipements radio et les terminaux de télécommunication et la reconnaissance réciproque de leur conformité, selon les suivantes normes harmonisées: ETSI EN 301 489-3 V1.4.1 (2002) + ETSI EN 301 489-1 V1.4.1 (2002) + ETSI EN 300 220-3 V1.1.1 (2000) + EN 60950-1 (2001)

Benincà Luigi, Responsable Légal.

Sandrigo, 04/03/2011.

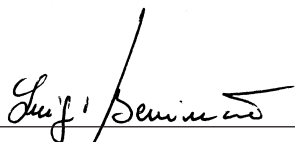

RECOMMANDATIONS GÉNÉRALES

Ce manuel est destiné exclusivement au personnel qualifié pour l'installation et la maintenance des ouvertures automatiques.

Aucune information donnée dans ce manuel ne sera d'intérêt ou d'utilité à l'utilisateur final.

Conservez ce manuel pour de futures utilisations.

L'installateur doit donner tout renseignement relatif au fonctionnement automatique, manuel et de secours de l'automatisme, et consigner à l'utilisateur du produit le livret d'instructions.



Il faut prévoir dans le réseau d'alimentation un interrupteur/sectionneur omnipolaire avec une distance d'ouverture des contacts égale ou supérieure à 3 mm.

Vérifier la présence en amont de l'installation électrique d'un disjoncteur différentiel et d'une protection contre la surintensité adéquats. Si nécessaire, raccorder la porte ou le portail motorisé à une installation de mise à la terre réalisée conformément aux prescriptions des normes de sécurité en vigueur.

L'installation électrique et la logique de fonctionnement doivent être conformes aux normes en vigueur.

Les conducteurs alimentés à des tensions différentes doivent être séparés physiquement ou bien, ils doivent être isolés en manière appropriée avec une gaine supplémentaire d'au moins 1 mm.

Les conducteurs doivent être assurés par une fixation supplémentaire à proximité des bornes.

Pendant toute intervention d'installation, maintenance et réparation, couper l'alimentation avant de procéder à toucher les parties électriques.

Recontrôler toutes les connexions faites avant d'alimenter la logique de commande.

Les entrées N.F. non utilisées doivent être shuntées

Les descriptions et les illustrations contenues dans ce manuel ne sont pas contraignantes. Le fabricant se réserve le droit d'apporter n'importe quelle modification du côté technique, de construction ou commerciale, en laissant inaltérées les caractéristiques essentielles du produit sans être contraint à mettre au jour cette publication.

DONNÉES TECHNIQUES

Alimentation centrale de commande	24 Vdc
Alimentation du réseau	230 Vac 50/60 Hz ou 115Vac 50/60Hz selon la version
Sortie Moteur	1 moteur 24 Vdc
Puissance maximale moteur	220 W
Sortie alimentation accessoires	24Vdc 1A max.
Degré de protection	IP40
Temp. de fonctionnement	-20°C / +50°C
Récepteur	Incorporé et configurable 433,92 MHz (rolling-code ou fixe+rolling-code)
Quantité des code mémorisables	64 rolling-code

CENTRALE DE COMMANDE CP.J4 ESA

CONDUCTEURS ÉLECTRIQUES

Dans le tableau suivant il y a les conducteurs électriques représentés dans la Fig. 1

Bornes	Fonction	Description
L/N	Alimentation	Entrée 230Vac 50/60Hz (L-Phase/N-Neutre)
L1/N1	Primaire Transformateur	Connecteur pour le branchement du primaire transformateur L1: Ligne N1: Neutre
0V/MOT/AUX	Secondaire Transformateur	Connecteur pour le branchement du primaire transformateur 0V: Entrée 0V - MOT: 30 Vac - AUX: 18 Vac
M1	Moteur	Connecteur rapide pour branchement moteur avec Encodeur
BAR/BAR	BARRE PAL-PEUSE	Entrée contact barre palpeuse, une résistance de 8,2 KOhm est préinstallée sur les bornes. Barre palpeuse 8K2: brancher la barre palpeuse aux bornes en éliminant la résistance préinstallée comme indiqué dans la Figure 3. Barre mécanique: brancher la barre à la résistance comme indiqué dans la Figure 3. L'intervention de la barre arrête le mouvement du vantail et invertit pendant 3s environ.
CLOSE	FERME	Entrée touche FERME (contact N.O.).
OPEN	OUVRE	Entrée to OUVRE (contact N.O.). Possibilité de brancher un minuteur/horloge pour la temporisation des ouvertures.
PHOT	Photocellule	Entrée photocellule active en phase de fermeture (contact N.F.).
STOP	STOP	Entrée touche STOP (contact N.F.)
P.P.	Passo-Passo	Entrée touche pas à pas (contact N.O.)
+COM	COMMUN	Commun pour toutes les entrées de commande.
SHIELD/ANT	Antenne	connexion antenne carte récepteur radio incorporé SHIELD: blindage / ANT: Signal
+ 24V -	24 Vac/dc	Sortie alimentation accessoires 24Vac/1A max.
BLINK	Clignotant	Connexion clignotant 24 Vdc 15 W max
AUX1	AUX1	Contact sec (N.O.) configurable avec le paramètre AUX1 comme SCA (témoin portail ouvert), deuxième canal radio, lumière de courtoisie ou lumière de zone (voir Paramètre AUX1).

AUTOAPPRENTISSAGE DES COTES ET ETALONNAGE DU DISPOSITIF ANTI-ÉCRASEMENT

Suite à l'installation de l'automatisme les conducteurs électriques et avoir programmé toutes les fonctions requises, il est nécessaire exécuter l'auto apprentissage des cotes et l'étalonnage des seuils d'intervention du dispositif anti-écrasement (ampérométrique).

Avant tout positionnez les arrêts mécaniques d'ouverture et de fermeture:

- débloquez manuellement le vantail et portez-le en position de fermeture totale, placez l'arrêt mécanique de fermeture en butée sur le chariot d'entraînement et bloquez-le.

- portez le vantail en position d'ouverture totale, placez l'arrêt mécanique d'ouverture en butée sur le chariot d'entraînement et bloquez-le .

Pour avoir d'ultérieures informations, voir le Manuel d'instructions fourni avec l'opérateur.

Vous pouvez désormais commencer les opérations de mémorisation des positions d'ouverture et de fermeture:

Allez dans le menu AUTO et appuyer sur la touche <PGM> L'afficheur présente PUSH.

Appuyez encore sur la touche <PGM>: La procédure d'auto étalonnage commence: l'afficheur présente la sigle PRG et la procédure d'auto apprentissage commence, il faut attendre au moins 2 cycles complets pour que la course soit mémorisée. Terminée la procédure l'afficheur présente le mot OK.

La procédure peut être exécutée indépendamment de la position du vantail et elle peut être interrompue à tout moment en appuyant simultanément sur les touches <+> et <->, ou à l'aide de l'intervention des entrées STOP/PHOT/BAR/PP/OPEN/CLOSE..

Une fois la procédure d'auto-réglage (autoset) terminée les paramètres PMO/PMC/PSO/PSC, si précédemment modifiés, doivent être ramenés à nouveaux aux valeurs de défaut. Si la procédure n'aboutit pas à un résultat positif, le système affiche le message ERR, vérifier donc la présence d'éventuels obstacles ou points de friction sur le vantail.

IMPORTANT: Le calcul du couple tient compte des variations de la résistance opposée par le vantail durant la manœuvre. La course dans son ensemble est divisée en 64 points d'ouverture et en 64 points de fermeture dont le couple optimal de fonctionnement est lu et mémorisé par la centrale.

PROGRAMMATION

La programmation des différentes fonctions de la logique de commande est effectuée en utilisant l'afficheur à cristaux liquides présent sur le tableau de la logique et en programmant les valeurs désirées dans les menus de programmation décrits ci-après.

Le menu paramètres permet d'associer une valeur numérique à une fonction, comme pour un trimmer de réglage.

Le menu des logiques permet d'activer ou de désactiver une fonction, comme pour le réglage d'un dip-switch.

D'autres fonctions spéciales suivent les menus paramètres et logiques et peuvent varier suivant le type de logique de commande ou de version de logiciel.

UTILISATION DES TOUCHES DE PROGRAMMATION

Appuyez sur la touche <PG> pour accéder au menu principal (PAR>>LOG>>RADIO>>...) qui peuvent être sélectionnés en appuyant sur les touches + et -.

Sélectionnez le menu principal avec la touche <PG> pour accéder au menu des fonctions désiré.

- En appuyant sur la touche <+> vous défilez à l'intérieur du menu du haut vers le bas.
- En appuyant sur la touche <-> défilez à l'intérieur du menu du bas vers le haut.
- En appuyant sur la touche <PG> vous pouvez accéder aux éventuelles saisies à modifier.
- Avec les touches <+> et <-> vous pouvez modifier les valeurs affichées.
- En appuyant de nouveau sur la touche <PG> la valeur est programmée, l'écran montre le signal "PRG".

NOTES

La pression simultanée de <+> et <-> effectuée à l'intérieur d'un menu fonction permet de revenir au menu supérieur sans apporter de modification.

Maintenir la pression sur la touche <+> ou sur la touche <-> pour accélérer l'incrémentation/décrémentation des valeurs.

Après une attente de 30s, la logique de commande sort du mode programmation et éteint l'afficheur.

La pression sur la touche <-> avec afficheur éteint signifie un impulsion P.P.

PARAMETRES, LOGIQUE ET FONCTIONS SPECIALES

Les tableaux ci de suit décrivent singulièrement les fonctions disponibles dans la centrale.

PARAMETRES (PAR)			
MENU	FONCTION	MIN-MAX-(Default)	MEMO
TcA	Temps de fermeture automatique. Actif uniquement avec logique "TCA"=ON. A' la fin du temps affiché la centrale commande un manœuvre de fermeture.	1-240-(40s)	
tSn	Règle la durée de la phase de ralentissement en fermeture. La valeur est exprimée en pourcentage sur la valeur totale de la course. En phase d'ouverture le ralentissement est saisi automatiquement par la centrale et ne demande aucun réglage.	1-99-(10%)	
FStS	Règle la vitesse d'ouverture et de fermeture.	1-99-(99)	
SLdS	Règle la vitesse en phase de ralentissement.	1-99-(20)	
SA Ir	Règle l'espace d'ouverture partielle commandé par le deuxième canal du transmetteur si ceci est mémorisé avec la fonction radio SAIR. La fermeture automatique TCA n'impacte pas sur l'ouverture partielle. L'ouverture partielle ne peut avoir lieu que si le vantail est en complète fermeture. Valeur exprimée en centimètre.	3-250-(5)	
PNo	Règle le seuil d'intervention du dispositif anti-écrasement (senseur ampérométrique) durant la phase d'ouverture à vitesse normale*. 1:sensibilité maxi - 99: sensibilité min	1-99-(20%)	
PNc	Règle le seuil d'intervention du dispositif anti-écrasement (senseur ampérométrique) durant la phase de fermeture à vitesse normale*. 1:sensibilité maxi - 99: sensibilité min	1-99-(20%)	

PS_o	Règle le seuil d'intervention du dispositif anti-écrasement (senseur ampérométrique) durant la phase d'ouverture à vitesse ralentie*. 1:sensibilité maxi - 99: sensibilité min	1-99-(20%)	
PS_c	Règle le seuil d'intervention du dispositif anti-écrasement (senseur ampérométrique) durant la phase de fermeture à vitesse ralentie*. 1:sensibilité maxi - 99: sensibilité min	1-99-(10%)	
tLS	Actif uniquement avec paramètre AUX1=2. Règle le temps d'activation de la lumière de travail.	1-240-(60s)	
SP In	Règle l'espace de tensionnement du courroie lorsque l'automatisme arrive à la butée d'arrêt en fermeture.	0-20-(3)	
AUX 1	Sélectionne le mode de fonctionnement de la sortie AUX1: 0: Témoin portail ouvert. Le témoin est éteint lorsque la porte est fermée, il clignote lorsque la porte bouge, et il s'allume avec la porte ouverte. Voir schéma de branchement. 1: Deuxième canal radio. La sortie est contrôlée par le canal radio du récepteur intégré (voir menu RADIO). 2: Lumière de travail. Le contact se ferme pour le temps saisi avec le paramètre TLS. Le comptage commence au début de la manœuvre d'ouverture. 3: Lumière de zone. Le contact se ferme durant la manœuvre d'ouverture et reste fermé pendant tout le temps TCA pour se rouvrir seulement lorsque la porte est fermée.	0-3-(3)	
* ATTENTION: L' AFFICHAGE ERRONÉE D'UN DE CES PARAMÈTRES PEUT S'AVÉRER DANGEREUX. RESPECTEZ LES NORMES EN VIGUEUR!			

LOGIQUES (L.O.U.)

MENU	FONCTION	DEFAULT	MEMO
t_{cA}	Valide ou invalide la fermeture automatique On: fermeture automatique validée Off: fermeture automatique invalidée	(OFF)	
ibL	Valide ou invalide la fonction copropriété On: fonction copropriété validée. L'impulsion P.P. ou du transmetteur n'a aucun effet durant la phase d'ouverture. Off: fonction copropriété invalidée.	(OFF)	
ib_{cA}	Valide ou invalide les commandes PP durant la phase TCA. On: Commandes PP non validées. Off: Commandes PP validées.	(OFF)	
S_{cL}	Valide ou invalide la fermeture rapide, mise en route seulement en cas de TCA:ON On: fermeture rapide validé. Avec portail ouvert l'intervention de la photocellule provoque la fermeture automatique après 3 s. Si la photocellule intervient durant la phase d'ouverture, la manœuvre est achevée et après 3s la fermeture est commandée Off: fermeture rapide invalidée.	(OFF)	
PP	Saisie la modalité de fonctionnement du "touche P.P." et du transmetteur. On: Fonctionnement: OUVRE > FERME > OUVRE > Off: Fonctionnement: OUVRE > STOP > FERME > STOP >	(OFF)	
P_{rE}	Valide ou invalide le pré clignotement. On: pré clignotement validé. Le clignotant s'active 3s avant le départ du moteur. Off: pré clignotement invalidé.	(OFF)	
L_{t_{cA}}	Valide ou invalide le clignotant durant le temps TCA. On: Clignotant actif. Off: Clignotant non actif.	(OFF)	
c_{uAr}	Valide ou invalide les transmetteurs à code programmable. On: Récepteur radio habilité exclusivement pour les transmetteurs à code variable (rolling-code). Off: Récepteur habilité pour les transmetteurs à code variable (rolling-code) et programmable (auto apprentissage et dip/switch) .	(ON)	
S_{oFt}	Valide ou invalide le départ à vitesse ralentie. On: Exécute les départ à vitesse ralentie pendant 2 secondo pour passer ensuite à vitesse normale. Off: Départ à vitesse ralentie désactivé	(ON)	

InvA	Valide ou invalide l'inversion durant la phase d'ouverture suite à l'intervention du dispositif anti-écrasement (ampérométrique). On: inversion validée. L'intervention de l'ampérométrique provoque l'inversion. Off: inversion non validée. L'intervention de l'ampérométrique provoque l'arrêt.	(OFF)	
SASO	Active ou désactive l'arrêt du vantail avant l'arrêt mécanique d'ouverture. ON : La centrale commande l'arrêt environ 5 cm avant l'arrêt mécanique. De ce façon on obtient l'arrêt graduel et sans vibrations OFF : La centrale arrête le mouvement sur l'arrêt mécanique d'ouverture.	(OFF)	
Est I	Met en ou hors service la vérification des photocellules. Avant d'effectuer la manœuvre de fermeture la centrale vérifie la commutation du contact photocellules. En cas de résultat négatif la manœuvre de fermeture n'est pas mise en route. On: vérification photocellules activée Off: vérification photocellules désactivée	(OFF)	
ESA	Met en ou hors service la fonction économie d'énergie "ESA". On: Économie d'énergie activée, la centrale après 10s environ d'inactivité coupe l'alimentation à la sortie accessoires, en se plaçant en état de mise en veille. Off: Économie d'énergie désactivée. A' utiliser si l'on veut avoir la sortie alimentation des accessoires toujours activée, par exemple si l'on utilise des claviers alimentés à 24 Vdc, ou d'autres dispositifs nécessitant une source d'alimentation constante.	(ON)	
rEn	Active ou désactive l'insertion à distance des radio transmetteurs (voir paragraphe APPRENTISSAGE à DISTANCE DES TRANSMETTEURS). On: Insertion à distance activée Off: insertion à distance désactivée.	(OFF)	

RADIO (rRd)

MENU	FONCTION
PP	En sélectionnant cette fonction le récepteur se pose en attente (Push) d'un code émetteur à attribuer à la fonction pas à pas. Appuyez sur le bouton presseur de l'émetteur que vous désirez réserver à cette fonction. Si le code est valable, il est stocké en mémoire et le message OK est affiché. Si le code n'est pas valable le message affiché est «Err».
2ch	En sélectionnant cette fonction le récepteur se met en attente (Push) d'un code transmetteur à affecter au deuxième canal radio. Appuyer sur la touche du transmetteur que l'on veut affecter à cette fonction. Si le code est valable, il est mémorisé et le message OK est affiché. Si le code n'est pas valable, c'est le message Err qui s'affiche.
SA Ir	En sélectionnant cette fonction le récepteur se pose en attente (Push) d'un code transmetteur à affecter à la fonction SAIR. Appuyez sur le bouton presseur de l'émetteur que vous désirez réserver à cette fonction. Si le code est valable, il est stocké en mémoire et le message OK est affiché. Si le code n'est pas valable le message affiché est «Err».
CLr	En sélectionnant cette fonction le récepteur se pose en attente (Push) d'un code émetteur à effacer de la mémoire. Si le code est valable, il est effacé et le message OK est affiché. Si le code n'est pas valable ou s'il n'est pas stocké en mémoire, le message affiché est «Err»
rEr	Efface complètement la mémoire du récepteur. Confirmation de l'opération est demandée.

NOMBRE DE CYCLES (nRRn)

Affiche le nombre de cycles complets (ouverture+fermeture effectués par l'automatisme).

La première pression de la touche <PG> affiche les 4 premiers chiffres, la deuxième pression les 4 derniers.

Ex. <PG> 0012 >>> <PG> 3456 : 123.456 cycles effectués.

CYCLES (nRc I)

Cette fonction permet d'activer la signalisation de demande d'entretien après un nombre de manœuvres choisit par l'installateur.

Pour activer et sélectionner le nombre de manœuvres, procéder comme il suit:

Appuyer sur la touche <PG>, le système affiche OFF sur l'écran de visualisation, pour indiquer que la fonction est désactivée (valeur de défaut).

Avec les touches <+> et <-> sélectionner une des valeurs numériques proposées (de OFF à 100). Les valeurs doivent être entendues comme centaines de cycles de manœuvres (i.e.: la valeur 50 indique 5000 manœuvres).

Appuyer sur la touche OK pour activer la fonction. L'écran de visualisation affiche le message PROG.

La demande d'entretien est signalée à l'utilisateur par le clignotement des LEDs de la lumière de courtoisie durant la manœuvre de fermeture et d'ouverture.

RESET (rE5)

Réinitialisation de la logique de commande ATTENTION ! Reprogramme la logique de commande avec les valeurs par défaut. La première pression de la touche <PG> provoque le clignotement du mot RES, une autre pression de la touche <PG> réinitialise la logique de commande.

Note: Les transmetteurs du récepteur ne sont pas effacés.

AUTOSET (AUtα)

Exécute l'auto-apprentissage de la course de l'automatisme et l'étallonnage du seuil d'intervention du dispositif anti-écrasement (ampermétrique) Voir paragraphe AUTOAPPRENTISSAGE

CODE DE PROTECTION (codE)

Permet de saisir un code de protection d'accès à la programmation de la centrale.

Le système permet de saisir un code alphanumérique de quatre caractères en utilisant des chiffres de 0 à 9 et les lettres A-B-C-D-E-F.

A' tout moment il est possible d' annuler l'opération de saisie du code, en appuyant simultanément sur les touches + et -. Une fois le mot d passe saisi on peut opérer sur la centrale, en entrant et en sortant de la programmation pendant un temps de 10 minutes environ, de manière à permettre les opération de réglage et test des fonctions.

La valeur de défaut est 0000 (quatre fois zéro) et indique l'absence du code de protection.

En remplaçant le code 0000 avec n'importe quel autre code on active la protection de la centrale, en empêchant l'accès à tous les menus. Si l'on désire saisir un code de protection, procéder comme il suit:

- sélectionner le menu Code et appuyer sur OK.
- le système affiche le code 0000, même si un code de protection à été précédemment saisi.
- avec les touches + e – on peut varier la valeur du caractère clignotant.
- avec la touche OK on confirme le caractère clignotant et l'on passe au suivant.
- après avoir saisi les 4 caractères le système affichera un message de confirmation "CONF".
- après quelques secondes le code 0000 est affiché à nouveau
- il faut confirmer à nouveau le code de protection précédemment saisi, à fin d'éviter tout saisie involontaire.

Si le code correspond au précédent, le système affiche un message de confirmation "OK"

La centrale sort automatiquement de la phase de programmation et pour accéder à nouveau aux menus il faudra saisir le code de protection mémorisé.

IMPORTANT: NOTER le code de protection et le GARDER EN LIEU SÛR pour futures opérations d'entretien.

Pour enlever un code d'une centrale protégée il faut entrer dans programmation avec le mot de passe et ramener le code à la valeur de défaut 0000.

EN CAS DE PERTE DU CODE IL FAUT S'ADRESSER À L'ASSISTANCE TECHNIQUE AUTORISÉE, POUR LE RE-DÉMARRAGE TOATL DE LA CENTRALE.

ATTENTION:

Après toute variation introduite sur les logiques ou après avoir mis la centrale à l'état initial il faut exécuter une procédure d'auto apprentissage (Menu Auto - voir Auto apprentissage Cotes)

BATTERIE DE SECOURS

En cas de panne d'alimentation secteur de la centrale un accessoire optionnel est disponible.

le kit se compose d'une carte charge-batteries et de deux batteries de 12V rechargeables, étriers de montage, vis et câblages. Pour tout complément d'informations voir les notices fournies avec l'accessoire.

APPRENTISSAGE À DISTANCE DES TRANSMETTEURS

Si l'on dispose d'un transmetteur déjà mémorisé dans le récepteur il est possible d'effectuer l'apprentissage radio à distance (sans nécessairement accéder à la centrale).

IMPORTANT: La procédure doit être exécutée avec les portails en ouverture durant la pause TCA.

Procéder comme il suit:

- 1 Appuyer sur la touche cachée du transmetteur déjà mémorisé.
- 2 Appuyer, dans 5s, la touche du transmetteur déjà mémorisé correspondant au canal à associer au nouveau transmetteur. Le clignotant s'allume.
- 3 Appuyer dans 10s la touche cachée du nouveau transmetteur.
- 4 Appuyer, dans 5s, la touche du nouveau transmetteur à associer au canal choisi au point 2, le clignotant s'éteint.
- 5 Le récepteur mémoriser le nouveau transmetteur et sort immédiatement de la programmation.

MESSAGES D'ERREUR

Ci de suite une liste de quelques-uns des messages affichés en cas d'anomalies de fonctionnement:

<i>Err</i>	Erreur auto-étalonnage ou apprentissage radio transmetteur	Si l'erreur paraît en phase d'auto apprentissage contrôler l'état des entrées STOP/PHOT/BAR/PP/OPEN/CLOSE. ou la présence de points de friction tout le long de la course du vantail. Si l'erreur paraît en phase d'apprentissage des radio transmetteurs, cela veut dire que la mémoire du récepteur ne peut plus recevoir d'autres transmetteurs ou que le transmetteur n'est pas compatible.
<i>Err 1</i>	Erreur moteur	Vérifier branchements moteur
<i>Err 2</i>	Erreur photocellules	Vérifier branchements photocellules
<i>Err 3</i>	Erreur encodeur	Vérifier branchements encodeur
<i>RNP</i>	Intervention ampérométrique	Un obstacle ou un point de fiction a provoqué l'intervention du senseur ampérométrique. Ôter l'obstacle ou vérifier la course du vantail. A l'occasion intervenir sur le paramètre PMO/PMC/PSO/PSC.
<i>thrn</i>	Intervention thermique	La centrale a placé l'automatisation en état de repos suite à un nombre excessif de manœuvres consécutives. Après un laps de temps suffisant pour le refroidissement, la centrale reprend le fonctionnement normal. Si tel n'est pas le cas, il pourrait s'agir d'une panne au moteur qu'il faudra remplacer.

DIAGNOSTIC

En cas d'anomalies de fonctionnement, il est possible d'afficher, l'état de toutes les entrées (fin de course, commande et sécurité). Sur l'écran chaque entrée est associée à un segment qui en cas d'activation s'allume, suivant le schéma ci-dessous.

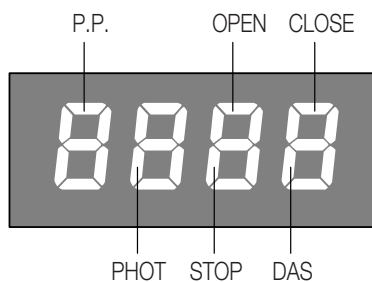

Les entrées N.F. sont représentées par les segments verticaux. Les entrées N.O. sont représentées par les segments horizontaux.

DÉMOLITION

Au cas où le produit serait mis hors service, il est impératif de se conformer aux lois en vigueur pour ce qui concerne l'élimination différenciée et le recyclage des différents composants (métaux, matières plastiques câbles électriques, etc...) contactez votre installateur ou une firme spécialisée autorisée à cet effet.

Declaración CE de Conformidad

Declaración conforme con las Directivas 2004/108/CE(EMC); 2006/95/CE(LVD)

Fabricante:

Automatismi Benincà SpA.

Dirección:

Via Capitello, 45 - 36066 Sandrigo (VI) - Italia

Declara que el producto:

Central de control para 1 motor 24Vdc, para puertas porte seccionales: CP.J4 ESA

cumple las condiciones de las siguientes Directivas CE:

• **DIRECTIVA 2004/108/CE DEL PARLAMENTO EUROPEO Y DEL CONSEJO** del 15 de diciembre de 2004 sobre la aproximación de las legislaciones de los Estados miembros con relación a la compatibilidad electromagnética y que abroga la Directiva 89/336/CEE, según las siguientes normas armonizadas:

EN 61000-6-2:2005, EN 61000-6-3:2007.

• **DIRECTIVA 2006/95/CE DEL PARLAMENTO EUROPEO Y DEL CONSEJO** del 12 de diciembre de 2006 sobre la aproximación de las legislaciones de los Estados miembros con relación al material eléctrico destinado a ser utilizado dentro de determinados límites de tensión, según las siguientes normas armonizadas::

EN 60335-1:2002 + A1:2004 + A11:2004 + A12:2006 + A2:2006 + A13:2008; EN 60335-2-103:2003.

si aplicable:

• **DIRECTIVA 1999/5/CE DEL PARLAMENTO EUROPEO Y DEL CONSEJO** del 9 marzo 1999 referente a los equipos radio, los equipos terminales de telecomunicaciones y el reconocimiento recíproco de su conformidad, de conformidad con las siguientes normas armonizadas: ETSI EN 301 489-3 V1.4.1 (2002) + ETSI EN 301 489-1 V1.4.1 (2002) + ETSI EN 300 220-3 V1.1.1 (2000) + EN 60950-1 (2001)

Benincà Luigi, Responsable legal.

Sandrigo, 04/03/2011.

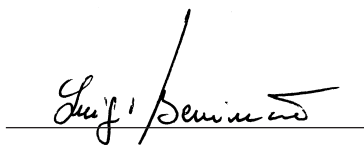

ADVERTENCIAS

Este manual está destinado exclusivamente a personal cualificado para la instalación y el mantenimiento de aperturas automáticas.

Ninguna información de las aquí presentadas es de interés o de utilidad para el usuario final.

Guardar este manual para futuras consultas.

El instalador debe proporcionar todas las informaciones relativas al funcionamiento automático, manual y de emergencia de la automatización y entregar al usuario de la instalación las instrucciones de uso.



Prever en la red de alimentación un interruptor/cortacircuitos omnipolar con distancia de apertura de los contactos igual o mayor que 3 mm.

Comprobar que entre el aparato y la red eléctrica general haya un interruptor diferencial y una protección contra sobrecorriente adecuados.

Algunos tipos de instalación requieren que se conecte la hoja con una instalación de puesta a tierra conforme a las vigentes normas de seguridad.

La instalación eléctrica y la lógica de funcionamiento deben cumplir las normas vigentes.

Los conductores alimentados con tensiones distintas deben estar físicamente separados, o bien deben estar adecuadamente aislados con aislamiento suplementario de por lo menos 1 mm.

Los conductores deben estar vinculados por una fijación suplementaria cerca de los bornes.

Durante las operaciones de instalación, mantenimiento y reparación, cortar la alimentación antes de acceder a las partes eléctricas.

Comprobar todas las conexiones efectuadas antes de dar la tensión.

Las entradas N.C. no utilizadas deben estar puenteadas.

Las descripciones y las ilustraciones presentadas en este manual no son vinculantes. Sin cambiar las características esenciales del producto, el fabricante se reserva el derecho de aportar cualquier modificación de carácter técnico, constructivo o comercial sin obligación de actualizar la presente publicación.

DATOS TÉCNICOS

Alimentación central de mando	24 Vdc
Alimentación de red	230 Vac 50/60 Hz o bien 115Vac 50/60Hz según la versión
Salida Motor	1 motor 24Vdc
Potencia máxima motor	220 W
Salida alimentación accesorios	24Vdc max.
Grado de protección	IP40
Temp. de funcionamiento	-20°C / +50°C
Receptor radio	33,492 MHz incorporado y configurable (rolling-code o fijo+rolling-code)
Nº de códigos memorizables	64 rolling-code

CENTRAL DE MANDO CP.J4 ESA

CONEXIONES ELÉCTRICAS

En el cuadro siguiente se describen las conexiones eléctricas representadas en la Fig. 1:

Bornes	Función	Descripción
L/N	Alimentación	Entrada 230Vac 50/60Hz (L-Fase/N-Neutro)
L1/N1	Primario Transformador	Conector para la conexión del primario del transformador L1: Línea N1: Neutro
0V/MOT/AUX	Secundario Transformador	Conectores de conexión del secundario del transformador 0V: Entrada 0V - MOT: 30 Vac - AUX: 18 Vac
M1	Motor	Conector rápido para la conexión del motor provisto de Encoder
BAR/BAR	BORDE SEGURIDAD	Entrada contacto borde sensible, en los bornes está preinstalada una resistencia de 8,2 KOhm. Borde resistivo 8K2: conectar el borde con los bornes quitando la resistencia preinstalada tal y como mostrado en la Figura 3. Borde mecánico: conectar el borde en serie con la resistencia tal y como mostrado en la Figura 3. La actuación del borde detiene el movimiento de la hoja e invierte la marcha durante aproximadamente 3s.
CLOSE	CIERRA	Entrada botón CIERRA (contacto N.A.)
OPEN	ABRE	Entrada botón ABRE (contacto N.A.) Para aperturas en franjas horarias se puede conectar un temporizador/reloj.
PHOT	Fotocélula	Entrada fotocélula activa en fase de cierre (contacto N.C.).
STOP	STOP	Entrada botón STOP (contacto N.C.).
P.P.	Paso-Paso	Entrada botón paso-paso (contacto N.A.)
+COM	COMÚN	Común para todas las entradas de control.
SHIELD/ANT	Antena	Conexión antena tarjeta radioreceptor incorporado SHIELD: Pantalla / ANT: Señal
+ 24V -	24 Vac/dc	Salida alimentación accesorios 24Vdc/1A máx.
BLINK	Intermitente	Conexión intermitente 24Vdc 15W máx.
AUX1	AUX1	Contacto exento de tensión (N.A.) configurable mediante el parámetro AUX1 como SCA (testigo cancela abierta), segundo canal radio, luz de cortesía o de zona (véase Parámetro AUX1).

AUTOAPRENDIZAJE COTAS Y CALIBRADO DISPOSITIVO ANTI-APLASTAMIENTO

Después de haber efectuado el montaje de la automatización y las conexiones eléctricas y después de haber programado todas las funciones requeridas, es necesario efectuar el autoaprendizaje de las cotas y el calibrado de los umbrales de actuación del dispositivo anti-aplastamiento (amperimétrico).

Antes que nada se deben colocar los topes mecánicos de apertura y cierre:

- desbloquear manualmente la hoja de la puerta y llevarla a la posición de cierre completo, colocar el tope mecánico de cierre a tope contra el carro de arrastre y bloquearlo.
- Llevar la hoja de la puerta a la posición de apertura completa, colocar el tope mecánico de apertura a tope contra el carro de arrastre y bloquearlo.

Para más información hágase referencia al manual de instrucciones que acompaña al automatismo.

Ahora se puede proceder con la memorización de las posiciones de apertura y cierre:

Entrar en el menú AUTO y presionar la tecla <PGM>

El display visualiza el mensaje PUSH.

Presionar de nuevo la tecla <PGM>, comienza el procedimiento de autocalibrado: el display visualiza el mensaje PRG, mientras que son mandadas por lo menos 2 maniobras completas.

Terminado el procedimiento el display visualiza el mensaje OK.

El procedimiento se puede efectuar partiendo de cualquier posición de la hoja y se puede interrumpir en cualquier momento presionando simultáneamente los botones <+> y <->, o con la actuación de las entradas STOP/PHOT/BAR/PP/OPEN/CLOSE..

Al final del proceso de autoajuste los parámetros PMO/PMC/PSO/PSC, si han sido modificados precedentemente, son llevados de nuevo a los valores por defecto. Si el proceso no tiene éxito se muestra el mensaje ERR; es necesario comprobar si hay eventuales obstáculos o puntos de fricción en la hoja.

IMPORTANTE: El cálculo del par tiene en cuenta las variaciones de resistencia que la hoja opone durante la maniobra. Toda la entera carrera se divide en 64 puntos en apertura y 64 puntos en cierre, cuyo par óptimo de funcionamiento es leído y memorizado por la central.

PROGRAMACIÓN

La programación de las varias funcionalidades de la central se efectúa utilizando el display LCD presente a bordo de la central y configurando los valores que se desea en los menús de programación descritos a continuación.

El menú de parámetros permite configurar un valor numérico para una función, como se hace con un condensador de ajuste (trimmer).

El menú de lógicas permite activar o desactivar una función, igual que como se hace configurando un microinterruptor (dip-switch).

Otras funciones especiales siguen los menús de parámetros y de lógicas y pueden variar según el tipo de central o la versión del software.

USO DE LOS PULSADORES DE PROGRAMACIÓN

Presionar la tecla <PG> para acceder al menú principal (PAR>>LOG>>RADIO>>...) donde se pueden efectuar selecciones presionando las teclas + y -.

Seleccionar el menú principal con la tecla <PG> para acceder al menú de funciones que se desea.

- Presionando la tecla <+> se recorre el menú de funciones de arriba para abajo
- Presionando la tecla <-> se recorre el menú de funciones de abajo para arriba.
- Presionando la tecla <PG> se puede acceder a las eventuales configuraciones a modificar.
- Con las teclas <+> y <-> se pueden modificar los valores configurados.
- Presionando de nuevo la tecla <PG> se reprograma el valor, el display muestra la señal "PRG".

NOTAS:

La presión simultánea de <+> y <->, efectuada dentro de un menú de función, permite regresar al menú superior sin aportar modificaciones.

Mantener la presión sobre el tecla <+> o sobre la tecla <-> para acelerar el incremento/reducción de los valores.

Después de una espera de 30s la central sale de la modalidad de programación y apaga el display.

La presión de la tecla <-> con el display apagado equivale a un impulso P.P.

PARÁMETROS, LÓGICAS Y FUNCIONES ESPECIALES

En los cuadros siguientes se describen las funciones individuales disponibles en la central.

PARAMETROS (PAR)			
MENÚ	FUNCIÓN	MIN-MAX-(Default)	MEMO
TCA	Tiempo de cierre automático. Activo sólo con lógica "TCA"= ON. Al final del tiempo configurado, la central manda una maniobra de cierre.	1-240-(40s)	
TSN	Ajusta la duración de la fase de ralentización en cierre. El valor está expresado como porcentaje del valor total de la carrera. En la fase de apertura la ralentización la configura automáticamente la central y no exige ningún ajuste.	1-99-(10%)	
FST5	Ajusta la velocidad de apertura y cierre.	1-99-(99)	
SLd5	Ajusta la velocidad durante la fase de ralentización.	1-99-(20)	
SAR	Ajusta el espacio de apertura parcial mandada por el segundo canal del transmisor si memorizado con la función radio SAIR. El cierre automático TCA no tiene efecto sobre la apertura parcial. La apertura parcial puede producirse sólo si la puerta está en cierre completo. Valor expresado en centímetro.	3-250-(5)	
PNo	Ajusta el umbral de actuación del dispositivo anti-aplastamiento * (sensor amperimétrico) durante la fase de apertura a velocidad normal 1: máxima sensibilidad - 99: mínima sensibilidad	1-99-(20%)	

PNc	Ajusta el umbral de actuación del dispositivo anti-aplastamiento * (sensor amperimétrico) durante la fase de cierre a velocidad normal 1: máxima sensibilidad - 99: mínima sensibilidad	1-99-(20%)	
PSo	Ajusta el umbral de actuación del dispositivo anti-aplastamiento * (sensor amperimétrico) durante la fase de apertura a velocidad ralentizada 1: máxima sensibilidad - 99: mínima sensibilidad	1-99-(20%)	
PSc	Ajusta el umbral de actuación del dispositivo anti-aplastamiento * (sensor amperimétrico) durante la fase de cierre a velocidad ralentizada 1: máxima sensibilidad - 99: mínima sensibilidad	1-99-(10%)	
ELS	Activo sólo con parámetro AUX1=2. Ajusta el tiempo de activación de la luz de servicio.	1-240-(60s)	
SP In	Ajusta el espacio de tensión de la correa cuando la automatización llega a tocar el tope de cierre.	0-20-(3)	
AUX 1	Selecciona la modalidad de funcionamiento de la salida AUX1: 0: Testigo cancela abierta. El testigo está apagado con la puerta cerrada, parpadea con la puerta en movimiento, está encendido con la puerta abierta. Ver esquema de conexión. 1: Segundo canal radio. La salida está controlada por el canal radio del receptor incorporado (véase el menú RADIO). 2: Luz de servicio. El contacto se cierra por el tiempo programado con el parámetro TLS. El conteo comienza al iniciar la maniobra de apertura. 3: Luz de zona. El contacto se cierra durante la maniobra de apertura y queda cerrado por todo el tiempo TCA y vuelve a abrirse sólo con la puerta cerrada.	0-3-(3)	

*** ATENCIÓN: UNA CONFIGURACIÓN ERRÓNEA DE ESTOS PARÁMETROS PUEDE RESULTAR PELIGROSA. ¡RESPÉTNSE LAS NORMAS VIGENTES!**

LOGICAS (Lógica)			
MENÚ	FUNCIÓN	DEFAULT	MEMO
EcA	Habilita o inhabilita el cierre automático. On: cierre automático habilitado Off: cierre automático inhabilitado	(OFF)	
ibL	Habilita o inhabilita la función comunidad. On: función comunidad habilitada. El impulso P.P. o del transmisor no tiene efecto durante la fase de apertura. Off: función comunidad inhabilitada.	(OFF)	
ibcA	Habilita o inhabilita los mandos PP durante la fase TCA. On: Mandos PP no habilitados. Off: Mandos PP habilitados.	(OFF)	
ScL	Habilita o inhabilita el cierre rápido, activable sólo si TCA: ON On: cierre rápido habilitado. Con cancela abierta la actuación de la fotocélula provoca el cierre automático al cabo de 3 s. Si la actuación de la fotocélula tiene lugar durante la fase de apertura, se completa la maniobra y al cabo de 3s se manda el cierre. Off: cierre rápido inhabilitado.	(OFF)	
PP	Selecciona la modalidad de funcionamiento del "Botón P.P." y del transmisor. On: Funcionamiento: ABRE > CIERRA > ABRE > Off: Funcionamiento: ABRE > STOP > CIERRA > STOP >	(OFF)	
PrE	Habilita o inhabilita la pre-intermitencia. On: Pre-intermitencia habilitada. El intermitente se activa 3s antes del arranque del motor. Off: Pre-intermitencia inhabilitada.	(OFF)	
LtEcA	Habilita o inhabilita el intermitente durante el tiempo TCA. On: Intermitente activo. Off: Intermitente no activo.	(OFF)	
cuAr	Habilita o inhabilita los transmisores de código programable On: Receptor radio habilitado exclusivamente para los transmisores de código variable (rolling-code). Off: Receptor habilitado para transmisores de código variable (rolling-code) y programable (auto-aprendizaje y dip/switch) .	(ON)	

Soft	Habilita o inhabilita el arranque con velocidad reducida. On: Efectúa los arranques a velocidad reducida por 2 segundos para luego pasar a la velocidad normal. Off: Arranque a velocidad reducida no activo.	(ON)	
InuR	Habilita o inhabilita la inversión de la marcha durante la fase de apertura después de la actuación del dispositivo antiplastamiento (amperimétrica). On: inversión habilitada. La actuación de la amperimétrica causa la inversión de la marcha. Off: inversión no habilitada. La actuación de la amperimétrica causa la parada.	(OFF)	
SASO	Habilita o inhabilita la parada de la hoja antes del tope mecánico de apertura. ON: la central manda la parada aproximadamente 5 cm antes del tope mecánico. De esta manera se consigue una parada gradual y sin vibraciones. OFF: La central detiene el movimiento sobre el tope mecánico de apertura	(OFF)	
Est 1	Activa o desactiva la comprobación de las fotocélulas. Antes de efectuar la maniobra de cierre la central comprueba la conmutación del contacto de fotocélulas. Si la verificación arroja resultado negativo, no se inicia la maniobra de cierre. On: comprobación fotocélulas activada Off: comprobación fotocélulas desactivada	(OFF)	
ESA	Activa o desactiva la funcionalidad de ahorro de energía "ESA". On: Ahorro de energía habilitado, la central al cabo de unos 10s de inactividad corta la alimentación en la salida de accesorios, poniéndose en estado de stand-by. Off: Ahorro de energía inhabilitado. A utilizar si se desea tener la salida de alimentación de accesorios siempre activada, por ejemplo si se utilizan teclados alimentados con 24 Vdc u otros dispositivos que necesitan estar siempre alimentados.	(ON)	
REN	Habilita o inhabilita la introducción remota de los radiotransmisores (véase párrafo APRENDIZAJE REMOTO). On: Activación remota habilitada Off: Activación remota inhabilitada	(OFF)	

RADIO (rAd)

MENU	FUNZIONE
pp	Seleccionando esta función la receptora se pone en espera (Push) de un código transmisor a asignar a la función paso-paso. Presionar la tecla del transmisor que se desea asignar a esta función. Si el código es válido, es memorizado y es visualizado el mensaje OK Si el código no es válido, es visualizado el mensaje Err.
2ch	Seleccionando esta función la receptora se pone en espera (Push) de un código transmisor a asignar al segundo canal radio. Presionar la tecla del transmisor que se desea asignar a esta función. Si el código es válido, es memorizado y es visualizado el mensaje OK Si el código no es válido, es visualizado el mensaje Err.
SAir	Seleccionando esta función la receptora se pone en espera (Push) de un código transmisor a asignar a la función SAIR. Presionar la tecla del transmisor que se desea asignar a esta función. Si el código es válido, es memorizado y es visualizado el mensaje OK Si el código no es válido, es visualizado el mensaje Err.
clr	Seleccionando esta función la receptora se pone en espera (Push) de un código transmisor a borrar de la memoria. Si el código es válido, es borrado y es visualizado el mensaje OK Si el código no es válido o no está presente en la memoria, es visualizado el mensaje Err
rer	Borra completamente la memoria de la receptora. Se pide la confirmación de la operación.

NÚMERO DE CICLOS (nRN)

Visualiza el número de ciclos completos (abre+cierra) efectuados por la automatización.

La primera presión del pulsador <PG>, visualiza los primeros 4 dígitos, la segunda presión los últimos 4. Por ejemplo <PG> 0012 >>> <PG> 3456: efectuados 123.456 ciclos.

CICLOS MANTENIMIENTO (MCI)

Esta función permite activar la indicación de solicitud de mantenimiento al cabo de un número de maniobras establecido por el instalador.

Para activar y seleccionar el número de maniobras, proceder como sigue:

Presionar el botón <PG>, el display muestra OFF, que indica que la función está inhabilitada (valor por defecto).

Con los botones <+> y <-> seleccionar uno de los valores numéricos propuestos (desde OFF hasta 100). Los valores son a entender como centenares de ciclos de maniobra (por ejemplo: el valor 50 indica 5000 maniobras).

Apretar el botón OK para activar la función. El display muestra el mensaje PROG.

La solicitud de mantenimiento es comunicada al usuario por medio del parpadeo de los LEDs de la luz de cortesía durante la maniobra de apertura y cierre.

RESET (rE5)

RESET de la central. ¡ATENCIÓN! Pone la central en los valores por omisión.

La primera presión del pulsador <PG> provoca el parpadeo del mensaje RES, una ulterior presión del pulsador <PG> efectúa el restablecimiento de la central.

Nota: No se borran los transmisores de la receptora.

AUTOSET (Aut)α

Efectúa el aprendizaje de la carrera de la automatización y el calibrado de los umbrales de actuación del dispositivo anti-aplastamiento (amperimétrico). Véase párrafo AUTO-APRENDIZAJE

PASSWORD DI ACCESSO (codE)

Permite introducir un código de protección de acceso a la programación de la central.

Se puede introducir un código alfanumérico de cuatro caracteres utilizando los de 0 a 9 y las letras A-B-C-D-E-F.

En cualquier momento es posible anular la operación de introducción del código, pulsando simultáneamente las teclas + y -. Una vez insertada la contraseña se puede actuar sobre la central, en entrada y en salida de la programación, para un tiempo de aproximadamente 10 minutos, a fin de consentir la ejecución de las operaciones de ajuste y test de las funciones.

El valor por omisión es 0000 (cuatro ceros) e indica la ausencia de un código de protección.

Sustituyendo el código 0000 por cualquier otro código se habilita la protección de la central, impidiendo el acceso a todos los menús.

Si se desea introducir un código de protección, proceder como sigue:

- seleccionar el menú Code y pulsar OK.
- se muestra el código 0000, también si ya se ha ingresado precedentemente un código de protección.
- con las teclas + y - se puede modificar el valor del carácter intermitente.
- con la tecla OK se confirma el carácter intermitente y se pasa al siguiente.
- después de haber ingresado los 4 caracteres aparece un mensaje de confirmación "CONF".
- al cabo de unos segundos se vuelve a mostrar el código 0000
- es necesario volver a confirmar el código de protección precedentemente ingresado, a fin de evitar ingresos involuntarios.

Si el código corresponde al precedente, se muestra un mensaje de confirmación "OK"

La central sale automáticamente de la fase de programación y, para acceder de nuevo a los menús, será necesario ingresar el código de protección memorizado.

IMPORTANTE: APUNTAR el código de protección y GUARDARLO EN UN SITIO SEGURO para futuros mantenimientos. Para quitar un código de una central protegida es necesario entrar en la programación utilizando la contraseña y llevar de nuevo el código al valor por defecto 0000..

SI SE EXTRAÍA EL CÓDIGO ES NECESARIO DIRIGIRSE AL SERVICIO TÉCNICO

AUTORIZADO PARA QUE EFECTÚE EL RESTABLECIMIENTO TOTAL DE LA CENTRAL.

ATENCIÓN:

Después de cualquier variación aportada a las lógicas o de un reseteo de la central, es necesario efectuar un procedimiento de autoaprendizaje (Menú Auto – véase Autoaprendizaje Cotas)

BATERÍA DE EMERGENCIA

Está disponible un accesorio opcional para la alimentación de la central en caso de falta de alimentación de red.

El kit se compone de una tarjeta cargadora de baterías y dos baterías recargables de 12V, soporte de fijación, tornillos y cables.

Para más información se remite a las instrucciones proporcionadas con el accesorio.

APRENDIZAJE REMOTO DE TRANSMISORES

Si se dispone de un transmisor ya memorizado en la receptora, es posible efectuar el aprendizaje radio remoto (sin que sea necesario acceder a la central).

IMPORTANTE: El procedimiento debe ser efectuado con hojas en apertura durante la pausa TCA.

Proceder como sigue:

- 1 Presionar el botón oculto del transmisor ya memorizado.
- 2 Presionar, dentro de 5s, el botón del transmisor ya memorizado correspondiente al canal a asociar con el nuevo transmisor. Se enciende el intermitente.
- 3 Presionar dentro de 10s el botón oculto del nuevo transmisor.
- 4 Presionar, dentro de 5s, el botón del nuevo transmisor a asociar con el canal elegido en el punto 2. El intermitente se apaga.
- 5 La receptora memoriza el nuevo transmisor y sale inmediatamente de la programación.

MENSAJES DE ERROR

A continuación se indican algunos mensajes que se muestran en el display en caso de anomalías de funcionamiento:

Err	Error autocalibración o aprendizaje radiotransmisor	Si el error se presenta en la fase de autoaprendizaje hay que comprobar el estado de las entradas STOP/PHOT/BAR/PP/OPEN/CLOSE. o la presencia de puntos de fricción en la carrera de la hoja. Si el error se presenta en la fase de aprendizaje de los radiotransmisores, significa que la memoria del receptor no puede recibir otros transmisores o que el transmisor no es compatible.
Err I	Error motor	Comprobar las conexiones del motor

Err2	Error fotocélulas	Comprobar las conexiones de las fotocélulas
Err3	Error encoder	Comprobar las conexiones del encoder
AMP	Actuación de la protección amperimétrica	Un obstáculo o un punto de fricción han causado la actuación del sensor amperimétrico. Quitar el obstáculo o comprobar la carrera de la hoja. Eventualmente actuar sobre el parámetro PMO/PMC/PSO/PSC.
Ehrn	Actuación protección térmica	La central ha puesto en condición de reposo la automatización al cabo de un número excesivo de maniobras consecutivas. Transcurrido un tiempo suficiente de enfriamiento la central reanuda el funcionamiento normal. De no ser así podría tratarse de una avería del motor que exige su sustitución.

DIAGNÓSTICO

En el caso de anomalías de funcionamiento es posible visualizar el estado de todas las entradas (final de carrera, comando y seguridad). Con cada entrada está asociado un segmento del display que, en caso de activación, se enciende, según el esquema siguiente.

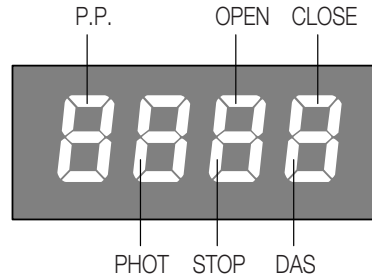

Las entradas N.C. están representadas con los segmentos verticales. Las entradas N.A. están representadas con los segmentos horizontales.

ELIMINACIÓN

Cada vez que el producto esté fuera de servicio, es necesario seguir las disposiciones legislativas en vigor en ese momento en cuanto concierne a la eliminación de suciedad y al reciclaje de varios componentes (metales, plásticos, cables eléctricos, etc.), es aconsejable contactar con su instalador o con una empresa especializada y habilitada para tal fin.

Deklaracja zgodności CE

sporządzona zgodnie z dyrektywami europejskimi 2004/108/WE (EMC) i 2006/95/WE (LVD)

Producent:

Automatismi Benincà SpA

Adres:

Via Capitello, 45 - 36066 Sandrigo (VI) - Italia

oświadcza, że produkt:

Centralka sterownicza do 1 silnika 24Vdc, do bram segmentowych: CP.J4ESA

jest zgodny z wymogami następujących dyrektyw WE:

• **DYREKTYWY 2004/108/WE RADY I PARLAMENTU EUROPEJSKIEGO** z dnia 15 grudnia 2004 r. w sprawie zbliżania ustawodawstwa państw członkowskich w zakresie kompatybilności elektromagnetycznej i anulującej postanowienia Dyrektywy 89/336/EWG, zgodnie z następującymi normami zharmonizowanymi:

EN 61000-6-2:2005, EN 61000-6-3:2007.

• **DYREKTYWY 2006/95/WE RADY I PARLAMENTU EUROPEJSKIEGO** z dnia 12 grudnia 2006 r. w sprawie zbliżania ustawodawstwa państw członkowskich w zakresie bezpieczeństwa sprzętu elektrycznego o określonych granicach napięcia, zgodnie z następującymi normami zharmonizowanymi:

EN 60335-1:2002 + A1:2004 + A11:2004 + A12:2006 + A2:2006 + A13:2008; EN 60335-2-103:2003.

jeżeli mająca zastosowanie:

• **DYREKTYWY 1999/5/WE RADY I PARLAMENTU EUROPEJSKIEGO** z dnia 9 marca 1999 r. w sprawie urządzeń radiowych i końcowych urządzeń telekomunikacyjnych oraz wzajemnego uznawania ich zgodności, wg następujących norm zharmonizowanych: ETSI EN 301 489-3 V1.4.1 (2002) + ETSI EN 301 489-1 V1.4.1 (2002) + ETSI EN 300 220-3 V1.1.1 (2000) + EN 60950-1 (2001)

Benincà Luigi, Upoważniony przedstawiciel prawny.

Sandrigo, 04/03/2011.

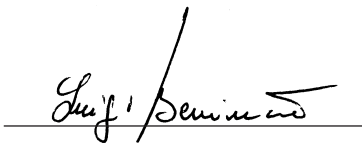

OSTRZEŻENIA

Niniejszy podręcznik przeznaczony jest wyłącznie dla wykwalifikowanego personelu w celu instalacji i konserwacji bram automatycznych.

Żadna z zawartych tu informacji nie jest użyteczna ani celowa dla końcowego użytkownika.

Przechowywać niniejszy podręcznik do przyszłego użytku.

Instalator ma obowiązek podać wszystkie informacje dotyczące działania automatycznego, ręcznego i stanu alarmu urządzenia automatyzacji oraz przekazać użytkownikowi urządzenie i instrukcję użytkowania.

Należy przewidzieć w sieci wyłącznik/odłącznik sekcyjny wielobiegunowy, gdzie odległość rozwarcia między stykami będzie równa lub większa 3 mm.



Sprawdzić, czy przed instalacją elektryczną jest odpowiedni wyłącznik dyferencjalny i zabezpieczenie przed przetężeniem.

Niektóre typologie instalacji wymagają podłączenia skrzydła do uziemienia, zgodnego z obowiązującymi normami bezpieczeństwa.

Instalacja elektryczna i tryb funkcjonowania muszą być zgodne z obowiązującymi normami.

Przewody zasilane różnym napięciem muszą być materialnie oddzielone, albo odpowiednio izolowane dodatkową izolacją o grubości co najmniej 1 mm.

W pobliżu zacisków przewody muszą być umocowane dodatkowym zaciskiem.

Podczas prac instalacyjnych, konserwacji i naprawy, przed przystąpieniem do prac na częściach elektrycznych należy odciąć zasilanie.

Przed przywróceniem napięcia należy dokładnie sprawdzić wszystkie połączenia elektryczne.

Nieużywane wejścia N.C. należy zmostkować.

Opisy i ilustracje znajdujące się w niniejszym podręczniku podane są wyłącznie przykładowo. Pozostawiając niezmienione istotne charakterystyki techniczne produktu, producent zastrzega sobie prawo do wprowadzania każdej zmiany o charakterze technicznym, konstrukcyjnym lub handlowym, bez konieczności modyfikowania niniejszej publikacji.

DANE TECHNICZNE

Zasilanie centralki sterowania	24 Vdc
Zasilanie sieciowe	230 Vac 50/60 Hz lub 115Vac 50/60Hz w zależności od wersji produktu
Wyjście silnika	1 silnik 24Vdc
Maksymalna moc silnika	220 W
Wyjście zasilania dodatkowych	24Vdc max.
Stopień zabezpieczenia	IP40
Temperatura działania	-20°C / +50°C
Odbiornik radio	433,92 MHz wbudowany i konfigurowany (rolling-code lub stały+rolling-code)
Liczba kodów możliwych do wprowadzenia	64 rolling-code

CENTRALKA STEROWANIA CP.J4 ESA

POŁĄCZENIA ELEKTRYCZNE

W poniższej tabeli przedstawione są połączenia elektryczne zilustrowane na rys. 1:

Zaciski	Funkcja	Opis
L/N	Zasilanie	Wejście 230Vac 50/60Hz (L-Faza/N-Neutralny)
L1/N1	Główny Transformator	Łącznik do podłączenia głównego obwodu transformatora L1: Linia N1: Neutralny
0V/MOT/AUX	Drugorzędny Transformator	Łącznik do podłączenia drugorzędnego obwodu transformatora 0V: Wejście 0V - MOT: 30 Vac - AUX: 18 Vac
M1	Silnik	Szybkozłączka do podłączenia silnika wyposażonego w enkoder
BAR/BAR	KRAWĘDŹ BEZPIECZEŃSTWA	Wejście styku czułej krawędzi, na zaciskach jest wstępnie zainstalowany opornik o wartości 8,2 KOhm. Krawędź oporowa 8K2: podłączyć krawędź do zacisków usuwając wstępnie zainstalowany opornik, jak pokazano na Rysunku 3. Krawędź mechaniczna: podłączyć krawędź szeregowo do opornika, jak pokazano na Rysunku 3. Włączenie się krawędzi powoduje zatrzymanie ruchu skrzydła i odwrócenie kierunku ruchu przez około 3s.
CLOSE	ZAMYKA	Wejście przycisku ZAMYKA (zestyk N.O.).
OPEN	OTWIERA	Wejście przycisku OTWIERA (zestyk N.O.). Można podłączyć zegar czasowy do otwierania bramy w ustalonych godzinach.
PHOT	Fotokomórka	Wejście fotokomórki czynne w fazie zamykania (zestyk N.C.).
STOP	STOP	Wejście przycisku STOP (zestyk N.C.)
P.P.	Krok po kroku	Wejście przycisku Krok po kroku (zestyk N.O.)
+COM	WSPÓLNY	Wspólny dla wszystkich wejść sterowani.
SHIELD/ANT	Antena	Połączenie anteny karty radioodbiornika wbudowanej SHIELD: Ekran / ANT: Sygnał
+ 24V -	24 Vac/dc	Wyjście zasilania akcesoriów 24Vac/1A maks.
BLINK	Sygnalizacja świetlna	Połączenie sygnalizacji świetlnej 24Vdc 15W maks.
AUX1	AUX1	Styk czysty (N.O.) do skonfigurowania za pomocą parametru AUX1 jak SCA (kontrolka otwartej bramy), wg kanału radiowego, dodatkowe oświetlenie (zobacz Parametr AUX1).

SAMONAUCZANIE, POZIOMY I REGULACJA SYSTEMU CHRONIĄCEGO PRZED PRZYTRZAŚNIĘCIEM

Po zamontowaniu automatyzmu i wykonaniu połączeń elektrycznych oraz zaprogramowaniu wszystkich żądanych funkcji należy wykonać proces samonauczania parametrów odległościowych oraz wyregulować próg zadziałania systemu chroniącego przed przytrzaśnięciem (amperometryczny).

Przed wszystkim należy ustawić mechaniczne ograniczniki ruchu otwierania i zamykania:

- odblokować ręcznie skrzydło i przesunąć je do położenia całkowitego zamknięcia, ustawić mechaniczny ogranicznik ruchu zamykania w położeniu kontaktu z wózkiem pociągnikiem i zablokować go.

- ustawić skrzydło w położeniu całkowitego otwarcia, ustawić mechaniczny ogranicznik ruchu otwierania w położeniu kontaktu z wózkiem pociągnikiem i zablokować go.

Dla dodatkowych wyjaśnień należy skonsultować instrukcję obsługi załączoną wraz z siłownikiem przez producenta.

Teraz można przystąpić do wprowadzania do pamięci położenia otwarcia i zamknięcia:

Wejść do menu AUTO i wcisnąć przycisk <PGM>

Na wyświetlaczu cyfrowym pojawi się napis PUSH.

Wcisnąć ponownie przycisk <PGM>, rozpocznie się procedura samoregulacji i na wyświetlaczu cyfrowym pojawi się napis PRG, podczas gdy wydawne zostają co najmniej 2 polecenia pełnego manewru.

Po zakończeniu procedury na wyświetlaczu cyfrowym pojawi się napis OK.

Procedura może być wykonana w każdym położeniu bramy i może być przerwana w każdej chwili przez jednoczesne wciśnięcie przycisków <+> i <->, albo po zadziałaniu wejść STOP/PHOT/BAR/PP/OPEN/CLOSE..

Po zakończeniu procedury samoregulacji parametry PMO/PMC/PSO/PSC, jeżeli zostały uprzednio zmienione, zostaną przywrócone do wartości fabrycznych. Jeżeli procedura nie zakończyła się pomyślnie, jest wyświetlany komunikat błędu ERR, należy sprawdzić obecność ewentualnych przeszkód lub punktów tarcia skrzydła.

UWAGA WAŻNE: Obliczenie momentu bierze pod uwagę zmiany oporu stawianego skrzydłu w trakcie manewru. Cały tor jest dzielony na 64 punkty podczas otwierania i na 64 punkty w trakcie zamykania, których optymalny moment funkcjonowania jest odczytywany i zapisywany przez centralkę.

PROGRAMOWANIE

Programowania różnych funkcji centralki dokonuje się na wyświetlaczu cyfrowym LCD, w wyposażeniu centralki, poprzez ustalenie żądanych wartości w menu programowania opisanym poniżej.

Menu parametrów pozwala na przypisanie wartości numerycznej do danej funkcji, w sposób analogiczny do regulacji przez trymer.

Menu trybu działania pozwala na aktywację lub wyłączenia danej funkcji, w sposób analogiczny do wyznaczenia przez dip-switch.

Inne funkcje specjalne znajdują się w menu parametrów i trybu działania i mogą się różnić w zależności od typu centralki lub wersji oprogramowania.

UŻYWANIE PRZYCISKÓW PROGRAMOWANIA

Wcisnąć przycisk <PG> w celu wejścia do menu głównego (PAR>>LOG>>RADIO>>...), z którego można dokonywać wyboru wciskając przyciski + i -.

Wyznaczyć menu główne przyciskiem <PG> w celu wejścia do menu żądanych funkcji.

- Wcisnąc przycisk <+> można przesuwać się po menu funkcji od góry do dołu.
- Wcisnąc przycisk <-> można przesuwać się po menu funkcji od dołu do góry.
- Wcisnąc przycisk <PG> można wejść do ewentualnych ustawień, które zamierza się modyfikować.
- Posługując się przyciskami <+> i <-> można modyfikować ustalone wartości.
- Wcisnąc ponownie przycisk <PG>, dana wartość zostanie zaprogramowana, na wyświetlaczu cyfrowym wyświetli się znak "PRG".

UWAGI:

Jednoczesne wciśnięcie i <+> i <-> w obrębie danego menu funkcji pozwala na powrót do nadrzędnego menu bez wprowadzania modyfikacji.

W celu zwiększania/zmniejszania wartości należy trzymać wciśnięty przycisk <+> lub przycisk <->.

Po upływie 30 s centralka wychodzi z trybu programowania i gasi wyświetlacz cyfrowy.

Wcisnięcie przycisku <-> na wyświetlaczu cyfrowym zgaszonym odpowiada impulsowi P.P.

PARAMETRY, LOGIKA I FUNKCJE SPECJALNE

W poniższych tabelach opisane są poszczególne funkcje wykonywane przez centralkę.

PARAMETRY (PRr)			
MENU	FUNKCJA	MIN-MAKS-(Default)	MEMO
TCA	Czas automatycznego zamykania. Czynna tylko przy trybie działania "TCA"=ON. Po upływie ustalonego czasu centralka zarządza manewr zamykania.	1-240-(40s)	
TST	Reguluje czas trwania fazy spowalniania podczas zamykania. Wartość jest wyrażona procentowo w odniesieniu do całkowitej wartości toru. Podczas otwierania, spowalnianie jest automatycznie ustawiane przez centralkę i nie wymaga żadnej regulacji.	1-99-(10%)	
FST	Reguluje prędkość otwierania i zamykania.	1-99-(99)	
SLd	Reguluje prędkość podczas fazy spowalniania.	1-99-(20)	

SA Ir	Reguluje odcinek otwarcia częściowego sterowanego przez drugi kanał nadajnika, jeżeli zapisane w pamięci z funkcją radio SAIR. Funkcja automatycznego zamykania TCA nie ma zastosowania do otwierania częściowego. Otwarcie częściowe może mieć miejsce tylko wtedy, kiedy skrzydło jest w położeniu całkowitego zamknięcia. Wartość wyrażona w centymetr.	3-250-(5)	
PNo	Reguluje próg zadziałania systemu chroniącego przed przytrzaśnięciem* (czujnik amperometryczny) w fazie otwierania przy prędkości normalnej. 1: maksymalna czułość - 99: minimalna czułość	1-99-(20%)	
PNc	Reguluje próg zadziałania systemu chroniącego przed przytrzaśnięciem * (czujnik amperometryczny) w fazie zamykania przy prędkości normalnej. 1: maksymalna czułość - 99: minimalna czułość	1-99-(20%)	
PSo	Reguluje próg zadziałania systemu chroniącego przed przytrzaśnięciem * (czujnik amperometryczny) w fazie otwierania przy prędkości ograniczonej. 1: maksymalna czułość - 99: minimalna czułość	1-99-(20%)	
PSc	Reguluje próg zadziałania systemu chroniącego przed przytrzaśnięciem * (czujnik amperometryczny) w fazie zamykania przy prędkości ograniczonej. 1: maksymalna czułość - 99: minimalna czułość	1-99-(10%)	
TL5	Aktywne tylko jeżeli parametr AUX1=2. Reguluje czas działania oświetlenia pomocniczego	1-240-(60s)	
SP In	Reguluje odcinek naprężenia pasa kiedy urządzenie automatyzacji dochodzi do styku z ogranicznikiem ruchu.	0-20-(3)	
AUX 1	Zaznacza tryb funkcjonowania wyjścia AUX1: 0: Kontrolka otwartej bramy. Kontrolka jest wyłączona przy zamkniętej bramie, miga podczas ruchu bramy, jest włączona przy otwartej bramie. Zobacz schemat podłączeniowy. 1: Według kanału radiowego. Wyjście jest kontrolowane przez kanał radiowy wbudowanego odbiornika (zobacz menu RADIO). 2: Oświetlenie robocze. Styk zamyka się na okres czasu ustawiony w parametrze TLS. Zliczanie zaczyna się wraz z rozpoczęciem manewru otwierania. 3: Oświetlenie strefowe. Styk zamyka się podczas manewru otwierania i pozostaje zamknięty przez cały czas TCA i otwiera się ponownie tylko po zamknięciu bramy.	0-3-(3)	

*** UWAGA: NIEPRAWIDŁOWE USTAWIENIE TYCH PARAMETRÓW MOŻE SPOWODOWAĆ SYTUACJĘ ZAGROŻENIA. NALEŻY STOSOWAĆ SIĘ DO OBOWIĄZUJĄCYCH PRZEPISÓW!**

LOGIKA (ŁoŹ !)			
MENU	FUNKCJA	DEFAULT	MEMO
ŁcA	Włącza lub wyłącza zamykanie automatyczne. On: zamykanie automatyczne włączone Off: zamykanie automatyczne wykluczone	(OFF)	
ibL	Włącza lub wyłącza funkcję użytkownika. On: funkcja użytkownika włączona. Impuls P.P. lub nadajnika nie działa w fazie otwierania. Off: funkcja użytkownika wykluczona.	(OFF)	
ibcA	Włącza lub wyłącza polecenia PP podczas fazy TCA. On: polecenie PP wykluczone. Off: polecenia PP włączone.	(OFF)	
ScL	Włącza lub wyklucza otwieranie w trybie szybkim, funkcja możliwa tylko kiedy TCA: ON On: szybkie zamykanie włączone. Przy bramie otwartej zadziałanie fotokomórki powoduje automatyczne zamknięcie po 3 s. Jeśli fotokomórki zadziałają podczas fazy otwierania, manewr zostanie zakończony i po upływie 3 s zostaje wydane polecenie zamknięcia. Off: szybkie zamykanie wykluczone.	(OFF)	
PP	Wyznacza tryb działania "Przycisku P.P." i nadajnika. On: Działanie w trybie: OTWIERA > ZAMYKA > OTWIERA > Off: Działanie w trybie: OTWIERA > STOP > ZAMYKA > STOP >	(OFF)	
PrE	Włącza lub wyłącza ostrzegawczą sygnalizację świetlną. On: ostrzegawcza sygnalizacja świetlna włączona. Lampa migająca aktywuje się przez 3 s przed uruchomieniem silnika. Off: ostrzegawcza sygnalizacja świetlna wykluczona.	(OFF)	

Ltcr	Włącza lub wyłącza działanie lampy migającej w czasie TCA. On: Lampa migająca czynna. Off: Lampa migająca wykluczona.	(OFF)	
cuAr	Włącza lub wyłącza nadajniki na kod programowany. On: Odbiornik radio upoważniony wyłącznie na odbiór nadajników na kod zróżnicowany (rolling-code). Off: Odbiornik upoważniony na odbiór nadajników na kod zróżnicowany (rolling-code) i programowanych (samonauczanie i dip/switch) .	(ON)	
Soft	Włącza lub wyłącza start z prędkością ograniczoną. On: Wykonywany jest start z prędkością ograniczoną przez 2 sekundy, a potem przechodzi do prędkości normalnej. Off: Start z ograniczoną prędkością wykluczony.	(ON)	
InuR	Włącza lub wyłącza odwrócenie kierunku biegu podczas fazy otwierania po zadziałaniu urządzenia zapobiegającego przytrzaśnięciu (czujnik amperometryczny). On: odwrócenie kierunku biegu włączone. Zadziałanie czujnika amperometrycznego powoduje odwrócenie kierunku biegu. Off: odwrócenie kierunku biegu wykluczone. Zadziałanie czujnika amperometrycznego powoduje zatrzymanie.	(OFF)	
SASo	Aktywuje lub wyłącza zatrzymanie skrzydła przed mechanicznym ogranicznikiem ruchu otwierania. ON: centralka daje polecenie zatrzymania około 5 cm przed mechanicznym ogranicznikiem ruchu. Uzyskuje się w ten sposób stopniowe zatrzymanie bez drgań. OFF: centralka zatrzymuje ruch na mechanicznym ograniczniku ruchu otwierania.	(OFF)	
tSt i	Włącza lub wyłącza nadzór fotokomórek. Przed wykonaniem manewru zamykania, centralka sprawdza zmianę stanu styku fotokomórek. Jeżeli kontrola wypada ujemnie, manewr zamykania nie zostanie uruchomiony. On: nadzór fotokomórek włączony Off: nadzór fotokomórek wyłączony	(OFF)	
ESA	Włącza lub wyłącza funkcję oszczędzania energetycznego "ESA". On: Funkcja oszczędzania energetycznego włączona, po około 10s braku aktywności centralka odcina dopływ zasilania na wyjściu osprzętu, ustawiając się w stanie stand-by. Off: Funkcja oszczędności energetycznej wyłączona. Do wykorzystania, jeżeli chce się, aby wyjście zasilania osprzętu było zawsze aktywne, na przykład jeżeli stosuje się klawiatury zasilane na 24 Vdc lub inne urządzenia wymagające stałego zasilania.	(ON)	
rEn	Włącza lub wyłącza zdalne uruchamianie radionadajników (zobacz rozdział USTAWIANIE ZDALNEJ FUNKCJI). On: Zdalne uruchamianie aktywne Off: Zdalne uruchamianie wyłączone.	(OFF)	

RADIO (rRd)

MENU	FUNKCJA
pp	Wyznaczając tę funkcję odbiornik będzie w stanie oczekiwania (Push) na kod nadajnika skojarzonego z funkcją krok po kroku. Wcisną przycisk nadajnika, który zamierza się skojarzyć z tą funkcją. Jeżeli kod jest ważny, zostanie zapisany w pamięci i wyświetli się komunikat OK. Jeżeli kod jest nieważny, wyświetli się komunikat Err.
2ch	Wyznaczającą tę funkcję odbiornik będzie w stanie oczekiwania (Push) na kod nadajnika przyznanego drugiemu kanałowi radio. Wcisną przycisk nadajnika, który zamierza się skojarzyć z tą funkcją. Jeżeli kod jest ważny, zostanie zapisany, a na wyświetlaczu pojawi się komunikat OK Jeżeli kod nie jest ważny, jest wyświetlany komunikat błędu Err.
SA Ir	Po wybraniu tej funkcji odbiornik będzie w stanie oczekiwania (Push) na kod nadajnika, któremu zostanie przypisana funkcja SAIR. Wcisną przycisk nadajnika, który zamierza się skojarzyć z tą funkcją. Jeżeli kod jest ważny, zostanie zapisany w pamięci i wyświetli się komunikat OK. Jeżeli kod jest nieważny, wyświetli się komunikat Err.
CLr	Wyznaczając tę funkcję odbiornik będzie w stanie oczekiwania (Push) na kod nadajnika, który zamierza się wykasować z pamięci. Jeżeli kod jest ważny, zostanie wykasowany i wyświetli się komunikat OK Jeżeli kod jest nieważny albo niezapisany w pamięci, wyświetli się komunikat Err
rEr	Kasuje całkowicie pamięć odbiornik. Żądane jest potwierdzenie polecenia.

PEŁNYCH CYKLÓW (nłłłłł)

Wizualizuje liczbę pełnych cykli (OTWIERA+ZAMYKA) wykonanych przez urządzenie automatyzacji. Po pierwszym wciśnięciu przycisku <PG> wizualizowane są pierwsze 4 cyfry, po drugim wciśnięciu 4 ostatnie. Przykład. <PG> 0012 >>> <PG> 3456: zostało wykonane 123.456 cykli.

CYKLE KONSERWACJA (łłłłłł !)

Ta funkcja umożliwia uruchomienie sygnalizacji zabiegu konserwacyjnego po upływie określonej przez instalatora ilości manewrów. Aby uruchomić i zaznaczyć liczbę manewrów, należy postępować jak poniżej:

Nacisnąć przycisk <PG>, na wyświetlaczu jest wyświetlany napis OFF wskazujący, że funkcja jest wyłączona (wartość fabryczna). Za pomocą przycisków <+> i <-> zaznaczyć jedną z proponowanych wartości numerycznych (od OFF do 100). Wartości należy rozumieć jako setki cykli manewrowych (np.: wartość 50 odpowiada ilości 5000 manewrów).

W celu włączenia funkcji, nacisnąć przycisk OK. Na wyświetlaczu zostanie wyświetlony napis PROG.

Polecenie wykonania konserwacji jest sygnalizowane użytkownikowi przez miganie diod LED dodatkowego oświetlenia podczas wykonywania manewru otwierania i zamykania.

RESET (łłłłłł)

RESET centrali. UWAGA!: Przywraca stan centrali do wartości ustaleń podstawowych.

Po pierwszym wciśnięciu przycisku <PG> będzie błyskał napis RES, po kolejnym wciśnięciu przycisku <PG> zostanie wykonany reset centrali. Uwaga: Nie zostaną wykasowane nadajniki odbiornika.

AUTOSET (łłłłłł)

Wykonuje samonauzanie biegu automatyzacji i regulacji progu zadziałania systemu chroniącego przed przytrzaśnięciem (amperometryczny). Patrz paragraf SAMONAUCZANIE

KOD BEZPIECZEŃSTWA (łłłłłł)

Umożliwia wpisanie kodu zabezpieczającego przed dostępem do funkcji programowania centrali.

Można wpisać kod alfanumeryczny obejmujący cztery znaki postępując się numerami od 0 do 9 i literami A-B-C-D-E-F.

Wartość fabryczna wynosi 0000 (cztery zera) i wskazuje na brak kodu zabezpieczającego.

W każdym momencie można anulować czynność wpisywania kodu poprzez równoczesne naciśnięcie klawiszy + i -. Po wpisaniu hasła można wykonywać czynności na centralce, wchodząc i wychodząc z trybu programowania przez okres około 10 minut tak, aby umożliwić wykonanie czynności regulacyjnych i testu funkcjonowania.

Zastępując kod 0000 jakimkolwiek innym kodem, włącza się zabezpieczenie centrali, uniemożliwiając dostęp do całego menu. Jeżeli chce się wpisać kod bezpieczeństwa, należy postępować, jak poniżej:

- zaznaczyć menu Code i nacisnąć OK.
- jest wyświetlany kod 0000, nawet jeżeli inny kod bezpieczeństwa został uprzednio wprowadzony.
- za pomocą klawiszy + i - można zmienić wartość migającego znaku.
- za pomocą klawisza OK potwierdza się migający znak i przechodzi się do kolejnego znaku.
- po wpisaniu 4 znaków pojawi się komunikat potwierdzający "CONF".
- po kilku sekundach jest ponownie wyświetlany kod 0000
- należy potwierdzić wprowadzony kod bezpieczeństwa tak, aby zapobiec przypadkowemu wpisaniu danych.

Jeżeli kod pokrywa się z kodem uprzednio wpisanym, zostanie wyświetlony komunikat potwierdzający "OK"

Centrala automatycznie opuszcza tryb programowania i aby ponownie uzyskać dostęp do menu będzie konieczne wpisanie zapisanego kodu bezpieczeństwa.

UWAGA WAŻNE: ODNOTOWAĆ kod bezpieczeństwa i PRZECHOWYWAĆ GO W BEZPIECZNYM MIEJSCU do celów kolejnych konserwacji. Aby usunąć kod z zakodowanej centrali należy wpisać hasło i wejść do trybu programowania, a następnie przywrócić wartość fabryczną 0000.

W RAZIE ZGUBIENIA KODU NALEŻY ZWRÓCIĆ SIĘ DO AUTORYZOWANEGO SERWISANTA W CELU PRZEPROWADZENIA CAŁKOWITEGO SKASOWANIA CENTRALI.

UWAGA:

Po każdej zmianie dotyczącej trybu działania lub zresetowaniu centrali należy wykonać procedurę samozapamiętania (Menu Auto - zobacz Samozapamiętanie odległości)

BATERIA AWARYJNA

Jest opcjonalnie dostępny dodatkowy osprzęt służący do zasilania centrali w razie braku zasilania sieciowego.

Zestaw składa się z karty do ładowania baterii i z dwóch akumulatorów 12V, wsporników, śrub i okablowania.

W celu uzyskania dalszych informacji należy skonsultować instrukcje dostarczone razem z osprzętem.

ZDALNE USTAWIANIE NADAJNIKÓW

Jeżeli dysponuje się już zapisanym w odbiorniku nadajnikiem można wykonać zdalne ustawianie radiowe (bez konieczności uzyskania dostępu do centrali).

UWAGA WAŻNE: Procedura powinna być wykonana przy skrzydłach bramy w położeniu otwarcia podczas paury TCA.

Postępować w następujący sposób:

1 Nacisnąć ukryty klawisz uprzednio zapisanego nadajnika.

2 W ciągu 5s nacisnąć klawisz uprzednio zapisanego nadajnika odpowiadający kanałowi do przypisania do nowego nadajnika. Włącza się sygnalizator świetlny.

3 W ciągu 10s nacisnąć ukryty klawisz nowego nadajnika.

4 W ciągu 5s nacisnąć klawisz nowego nadajnika do przypisania do kanału wybranego w punkcie 2. Sygnalizator świetlny wyłącza się.

5 Odbiornik zapisuje nowy nadajnik i natychmiast wychodzi z trybu programowania.

KOMUNIKATY BŁĘDU

Poniżej podano wybrane komunikaty błędu, które są wyświetlane na ekranie w razie nieprawidłowego funkcjonowania:

<i>Err</i>	Błąd samoustawiania lub ustawiania radionadajnika	Jeżeli błąd występuje podczas fazy samoustawiania należy sprawdzić stan wejść STOP/PHOT/BAR/PP/OPEN/CLOSE. lub obecność punktów tarcia na torze skrzydła. Jeżeli błąd występuje podczas fazy ustawiania radionadajników, oznacza to, że pamięć odbiornika nie jest w stanie odebrać innych nadajników lub że nadajnik nie jest kompatybilny.
<i>Err1</i>	Błąd silnika	Sprawdzić połączenia silnika
<i>Err2</i>	Błąd fotokomórek	Sprawdzić połączenia fotokomórek
<i>Err3</i>	Błąd enkodera	Sprawdzić połączenia enkodera
<i>AMP</i>	Włączenie się czujnika amperometrycznego	Przeszkoda lub punkt tarcia spowodował interwencję czujnika amperometrycznych. Usunąć przeszkodę lub sprawdzić tor skrzydła. Ewentualnie zmienić parametr PMO/PMC/PSO/PSC.
<i>Thrn</i>	Włączenie się termika	Centralka ustawiła mechanizm w położeniu spoczynku na skutek nadmiernej ilości kolejnych manewrów. Po upływie czasu niezbędnego do schłodzenia, centralka wznawia normalne funkcjonowanie. Jeżeli nie ma to miejsca, to mogło dojść do uszkodzenia silnika wymagającego jego wymiany.

DIAGNOSTYKA

W przypadku nieprawidłowego działania można wyświetlić poprzez wciśnięcie przycisku + lub – stan wszystkich wejść (wyłącznika krańcowego, sterowania i bezpieczeństwa). Każde wejście ma przypisany określony segment na wyświetlaczu, który zostaje podświetlony w przypadku aktywowania danego wejścia zgodnie z podanym poniżej schematem.

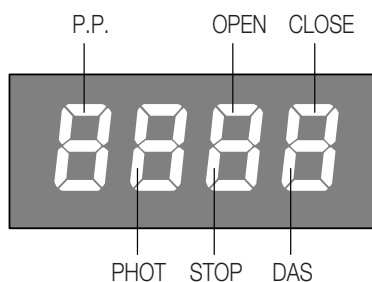

Wejścia N.Z. wyświetlane są przez segmenty pionowe. Wejścia N.O. wyświetlane są przez segmenty poziome.

ELIMINACJA I DEMOLOWANIE

W przypadku gdy urządzenie nie nadaje się już do dalszego użytkowania, w celu pozbycia się go należy ściśle przestrzegać obowiązujących w danym momencie norm prawnych regulujących zróżnicowany rozkład na części i odzyskiwanie niektórych elementów składowych (metale, plastik, kable elektryczne, itp.); wskazane jest skontaktowanie się z instalatorem lub wyspecjalizowaną firmą, autoryzowaną do tego rodzaju prac.

BENINCA®

AUTOMATISMI BENINCÀ SpA - Via Capitello, 45 - 36066 Sandrigo (VI) - Tel. 0444 751030 r.a. - Fax 0444 759728
